

Työnumero	Työn nimi		Pisteen nro
1002	Kravunlaakso		201
Koordinaatisto	X	Y	Z
	6720507.039	25493088.865	83,406
Korkeusjärjestelmä	Pohjaveden pinta	Kairauspvm.	Alkukairaus
		8.9.2021	0.20 j HM j -
Kairaustapa	Päättymistapa		
PA - Painokairaus	Kivi tai lohkare		
Kairaaaja	Kairaustaitte		

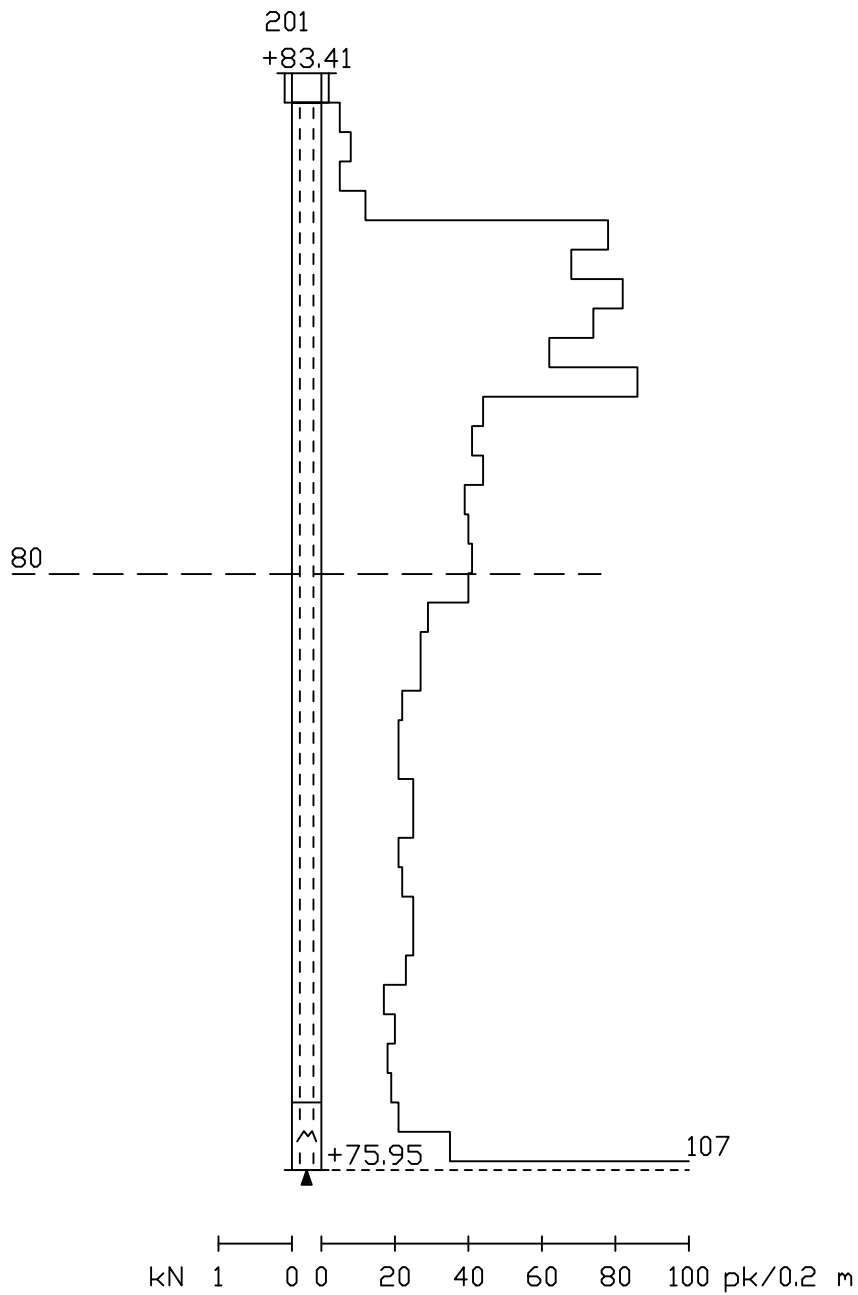

Työnumero	Työn nimi		Pisteen nro
1002	Kravunlaakso		203
Koordinaatisto	X	Y	Z
	6720525.860	25492995.000	82.801
Korkeusjärjestelmä	Pohjaveden pinta	Kairauspvm.	Alkukairaus
		8.9.2021	0.20 ; HM ; -
Kairaustapa	Päättymistapa		
PA - Painokairaus	Kivi tai lohkare		
Kairaaaja	Kairauste		

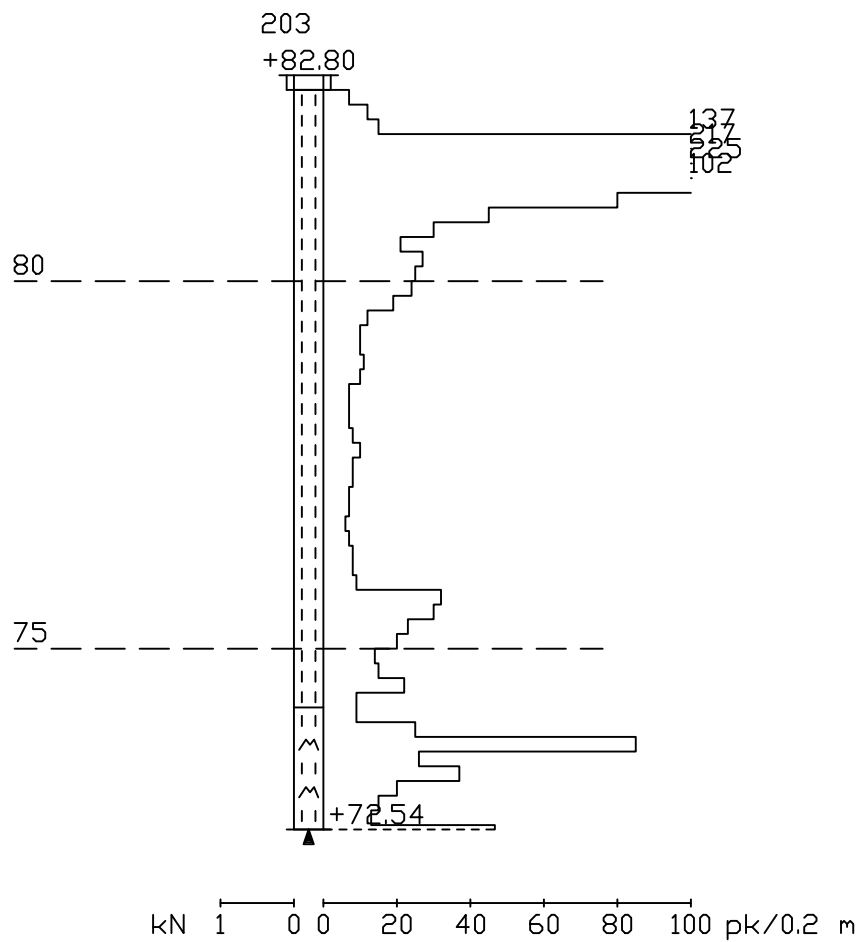

Työnumero	Työn nimi		Pisteen nro
1004	Kravunlaakso		204
Koordinaatisto	X	Y	Z
	6720506.329	25492897.540	82.151
Korkeusjärjestelmä	Pohjaveden pinta	Kairauspvm.	Alkukairaus
		1.10.2021	0.20 ; HM ; -
Kairaustapa	Päättymistapa		
PA - Painokairaus	Kivi tai lohkar		
Kairaaaja	Kairaustaitte		

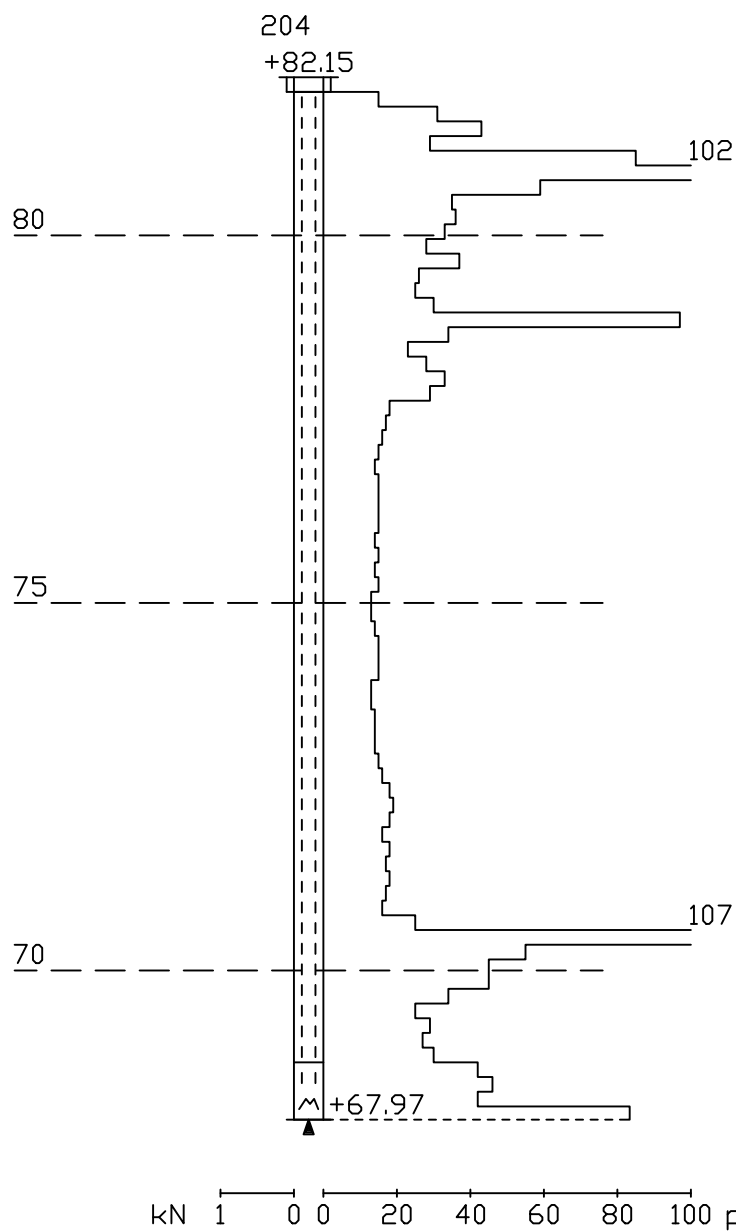

Työnumero	Työn nimi		Pisteen nro
1004	Kravunlaakso		205
Koordinaatisto	X	Y	Z
	6720531.940	25492867.638	82.137
Korkeusjärjestelmä	Pohjaveden pinta	Kairauspvm.	Alkukairaus
		1.10.2021	0.20 ; HM ; -
Kairaustapa	Päättymistapa		
PA - Painokairaus	Kivi tai lohkare		
Kairaaaja	Kairauste		

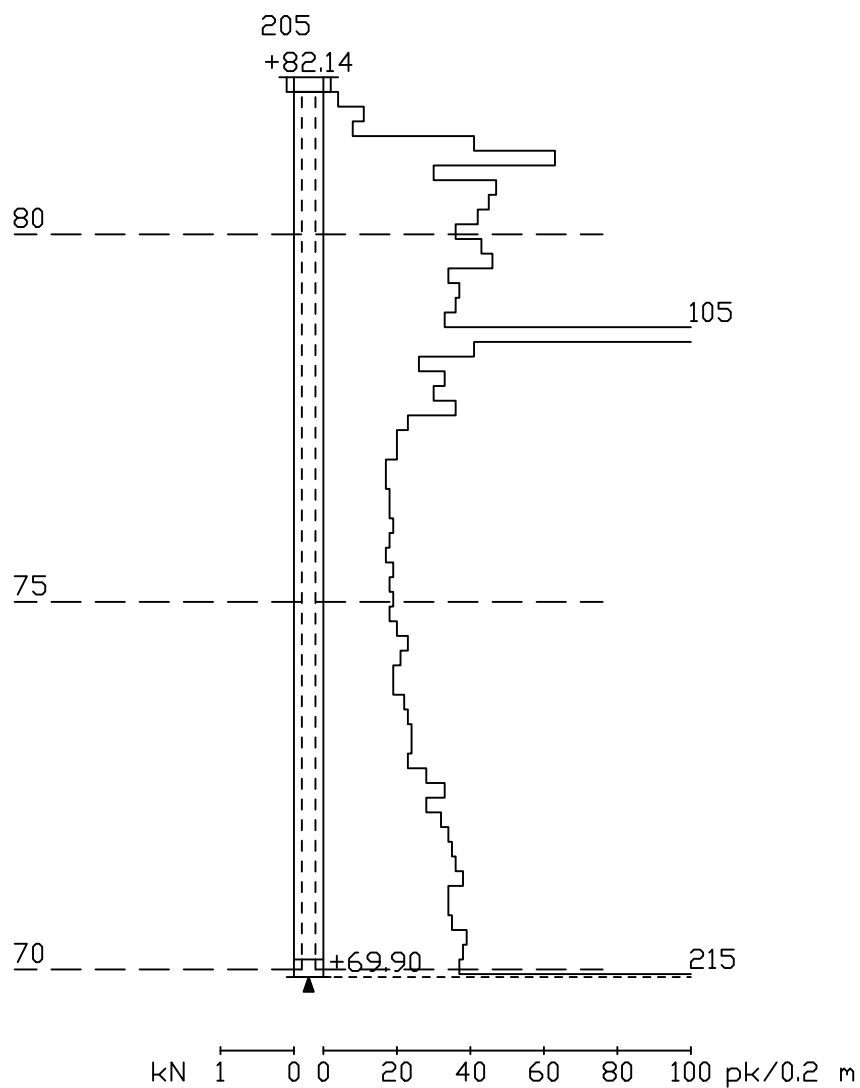

Työnumero	Työn nimi		Pisteen nro
1004	Kravunlaakso		206
Koordinaatisto	X	Y	Z
	6720575.111	25492839.044	82.270
Korkeusjärjestelmä	Pohjaveden pinta	Kairauspvm.	Alkukairaus
		1.10.2021	0.20 ; HM ; -
Kairaustapa	Päättymistapa		
PA - Painokairaus	Kivi tai lohkare		
Kairaaaja	Kairauste		

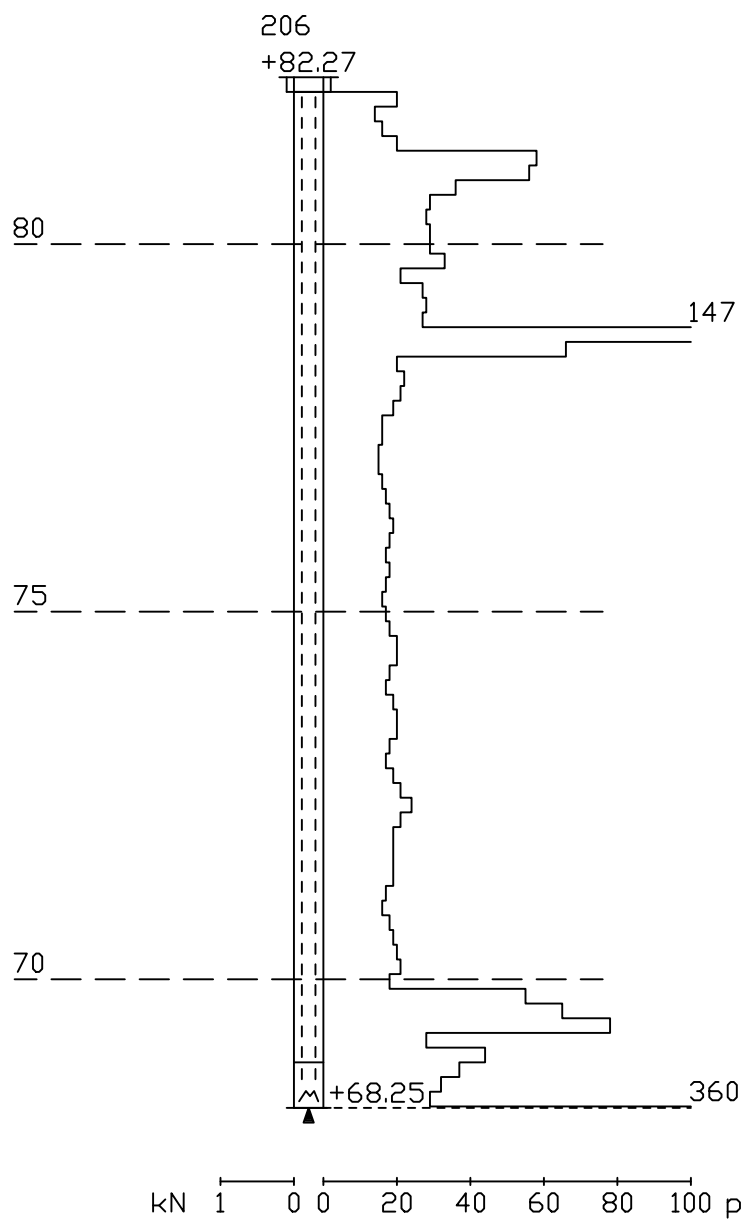

Työnumero	Työn nimi		Pisteen nro
1003	Kravunlaakso		207
Koordinaatisto	X	Y	Z
	6720615.289	25492830.410	82.477
Korkeusjärjestelmä	Pohjaveden pinta	Kairauspvm.	Alkukairaus
		17.9.2021	0.20 j HM j -
Kairaustapa	Päättymistapa		
PA - Painokairaus	Kivi tai lohkare		
Kairaaaja	Kairauste		

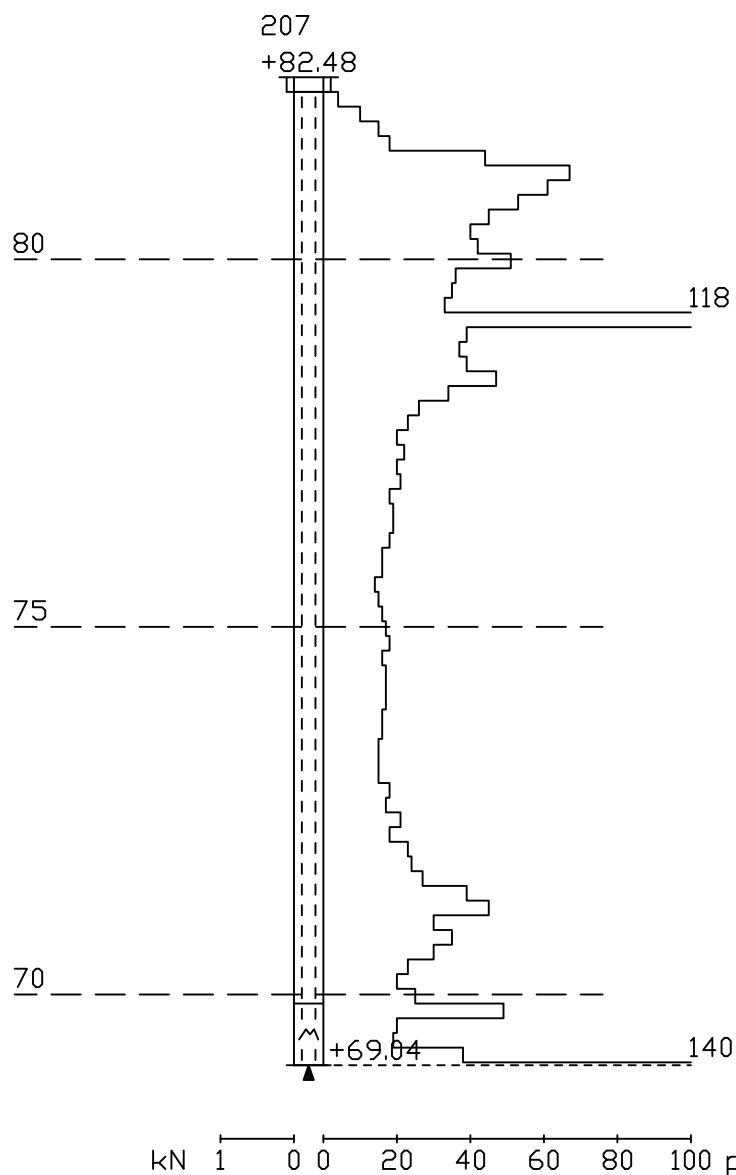

Työnumero	Työn nimi		Pisteen nro
1003	Kravunlaakso		209
Koordinaatisto	X	Y	Z
	6720575.954	25492894.113	82.907
Korkeusjärjestelmä	Pohjaveden pinta	Kairauspvm.	Alkukairaus
		17.9.2021	0.20 ; HM ; -
Kairaustapa	Päättymistapa		
PA - Painokairaus	Kivi tai lohcare		
Kairaaaja	Kairauste		

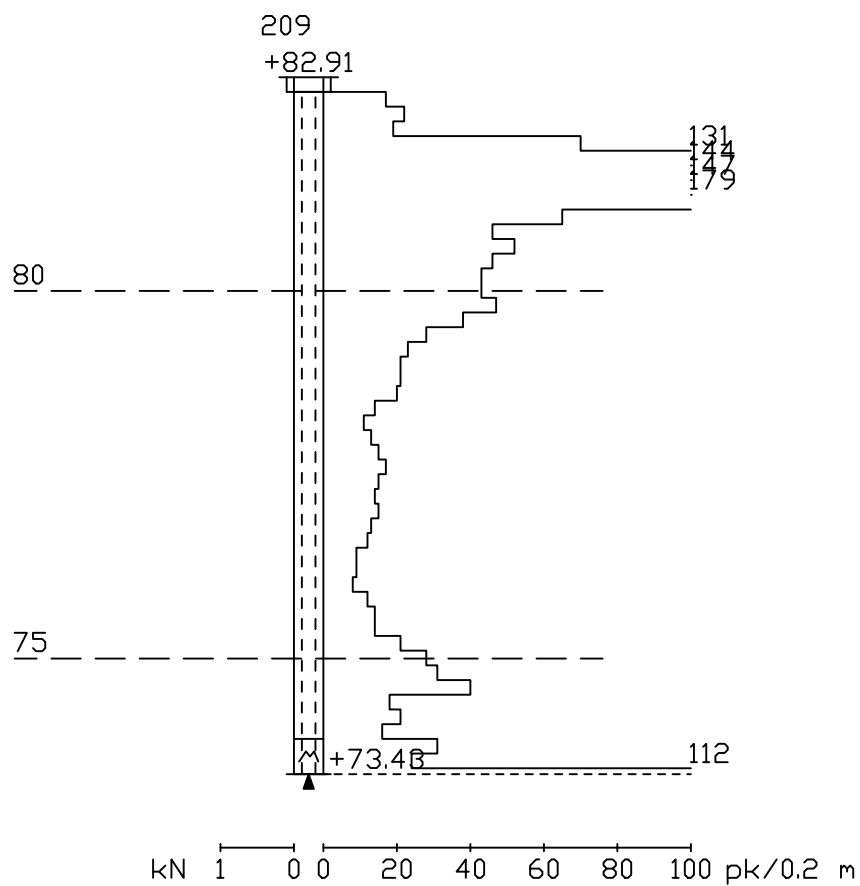

Työnumero	Työn nimi		Pisteen nro
1003	Kravunlaakso		210
Koordinaatisto	X	Y	Z
	6720608.735	25492918.318	83.020
Korkeusjärjestelmä	Pohjaveden pinta	Kairauspvm.	Alkukairaus
		17.9.2021	0.20 ; HM ; -
Kairaustapa	Päättymistapa		
PA - Painokairaus	Kivi tai lohkare		
Kairaaaja	Kairaustaitte		

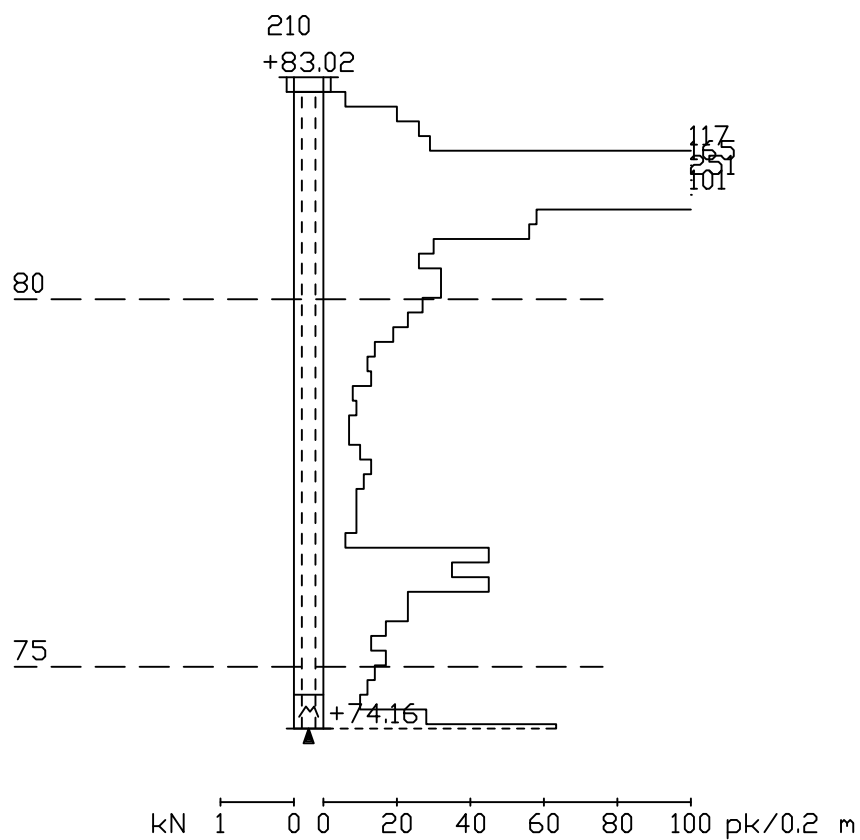

Työnumero	Työn nimi		Pisteen nro
1003	Kravunlaakso		211
Koordinaatisto	X	Y	Z
	6720674.109	25492913.250	83.226
Korkeusjärjestelmä	Pohjaveden pinta	Kairauspvm.	Alkukairaus
		17.9.2021	0.20 j HM j -
Kairaustapa	Päättymistapa		
PA - Painokairaus	Kivi tai lohkare		
Kairaaaja	Kairauste		

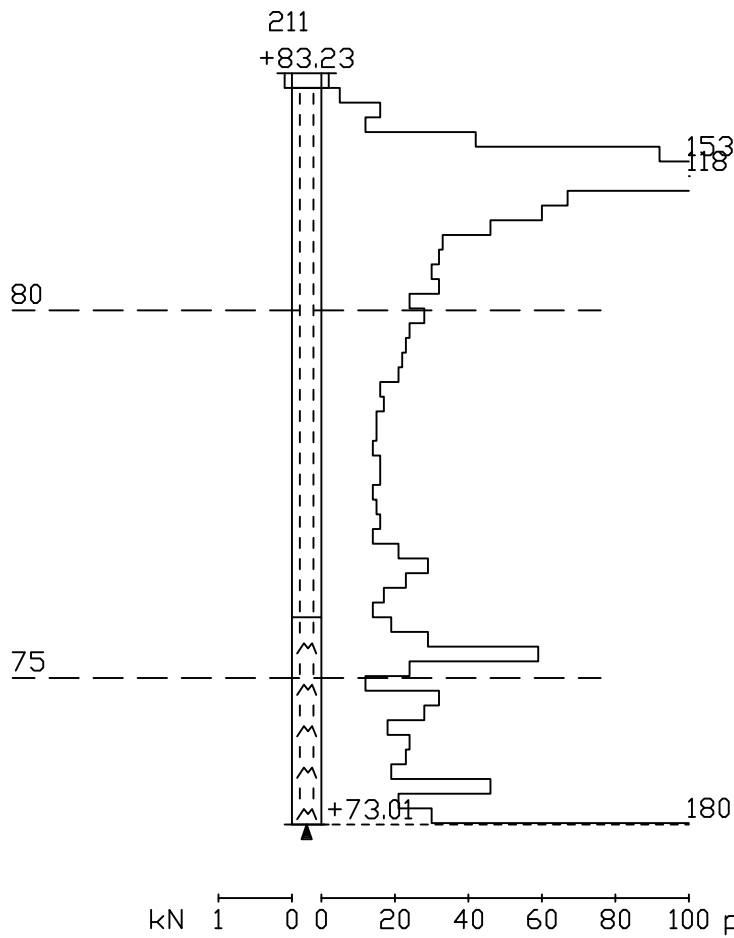

Työnumero	Työn nimi		Pisteen nro
1003	Kravunlaakso		212
Koordinaatisto	X	Y	Z
	6720643.779	25492948.338	83,287
Korkeusjärjestelmä	Pohjaveden pinta	Kairauspvm.	Alkukairaus
		17.9.2021	0.20 ; HM ; -
Kairaustapa	Päättymistapa		
PA - Painokairaus	Kivi tai lohkare		
Kairaaaja	Kairauste		

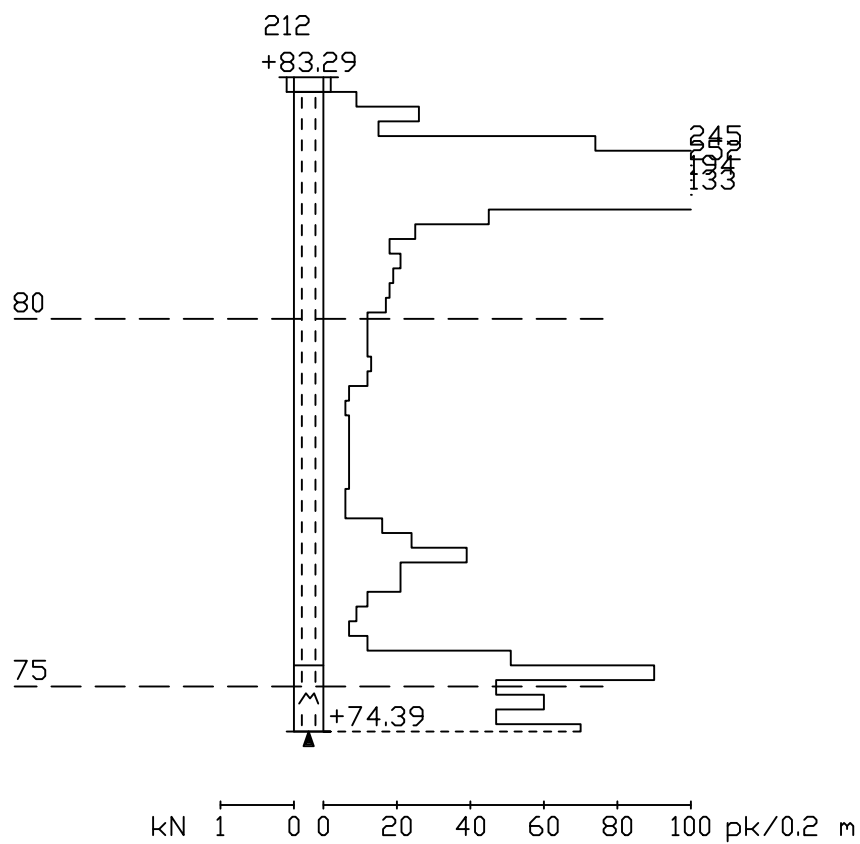

Työnumero	Työn nimi		Pisteen nro
1003	Kravunlaakso		213
Koordinaatisto	X	Y	Z
	6720614.788	25492989.697	83.282
Korkeusjärjestelmä	Pohjaveden pinta	Kairauspvm.	Alkukairaus
		17.9.2021	0.20 ; HM ; -
Kairaustapa	Päättymistapa		
PA - Painokairaus	Kivi tai lohcare		
Kairaaaja	Kairauste		

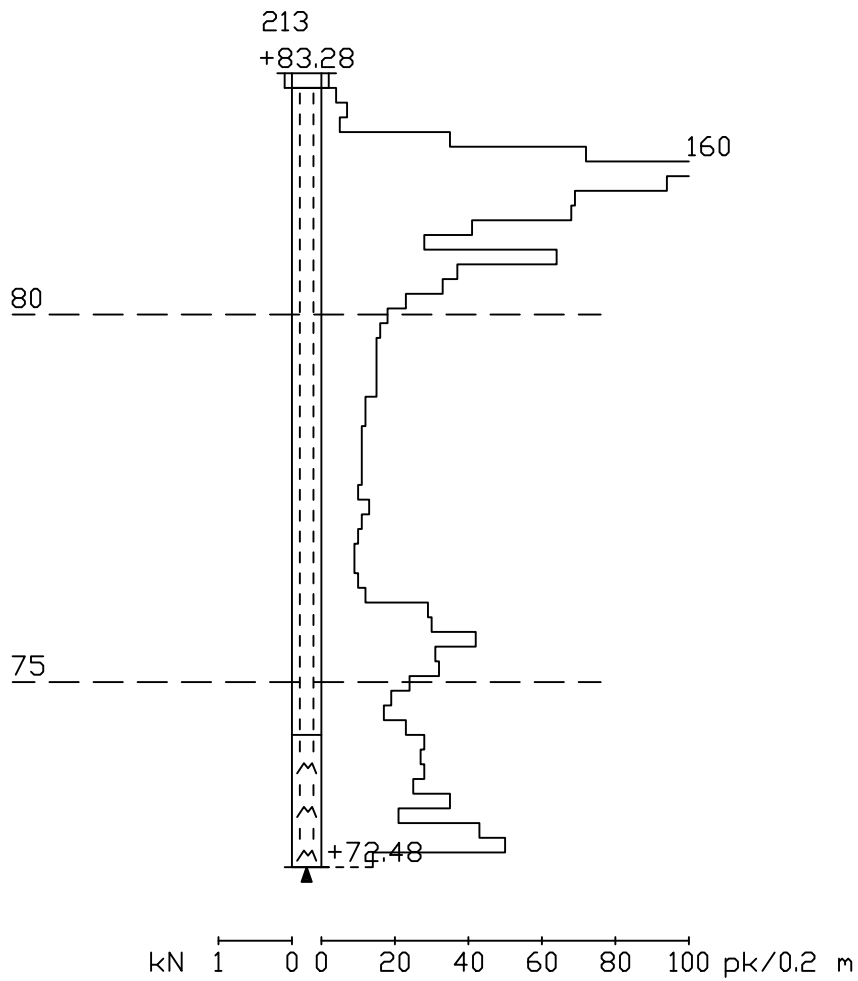

Työnumero	Työn nimi		Pisteen nro
1002	Kravunlaakso		214
Koordinaatisto	X	Y	Z
	6720614.488	25493041.000	83,499
Korkeusjärjestelmä	Pohjaveden pinta	Kairauspvm.	Alkukairaus
		8.9.2021	0.20 ; HM ; -
Kairaustapa	Päättymistapa		
PA - Painokairaus	Kivi tai lohcare		
Kairaaaja	Kairauste		

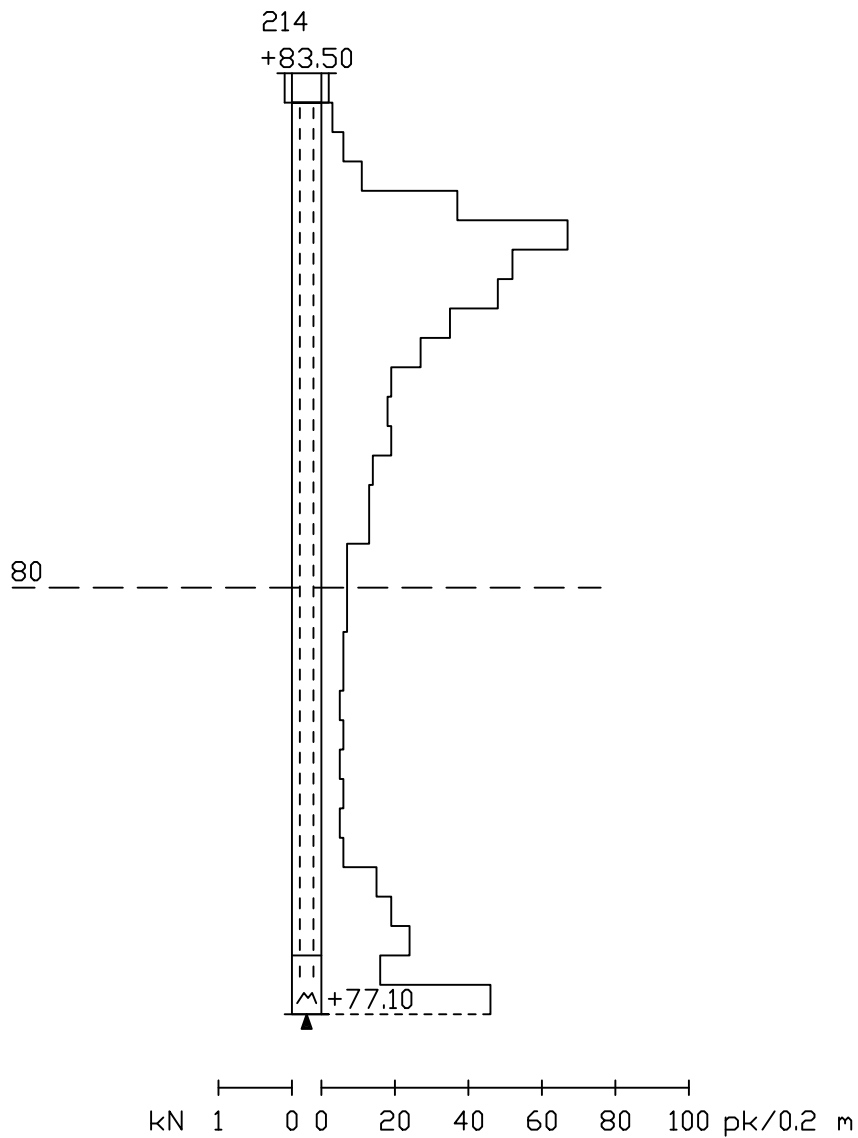

Työnumero	Työn nimi		Pisteen nro
1002	Kravunlaakso		215
Koordinaatisto	X	Y	Z
	6720583.302	25493047.951	83.373
Korkeusjärjestelmä	Pohjaveden pinta	Kairauspvm.	Alkukairaus
		8.9.2021	0.20 ; HM ; -
Kairaustapa	Päättymistapa		
PA - Painokairaus	Kivi tai lohkare		
Kairaaaja	Kairauste		

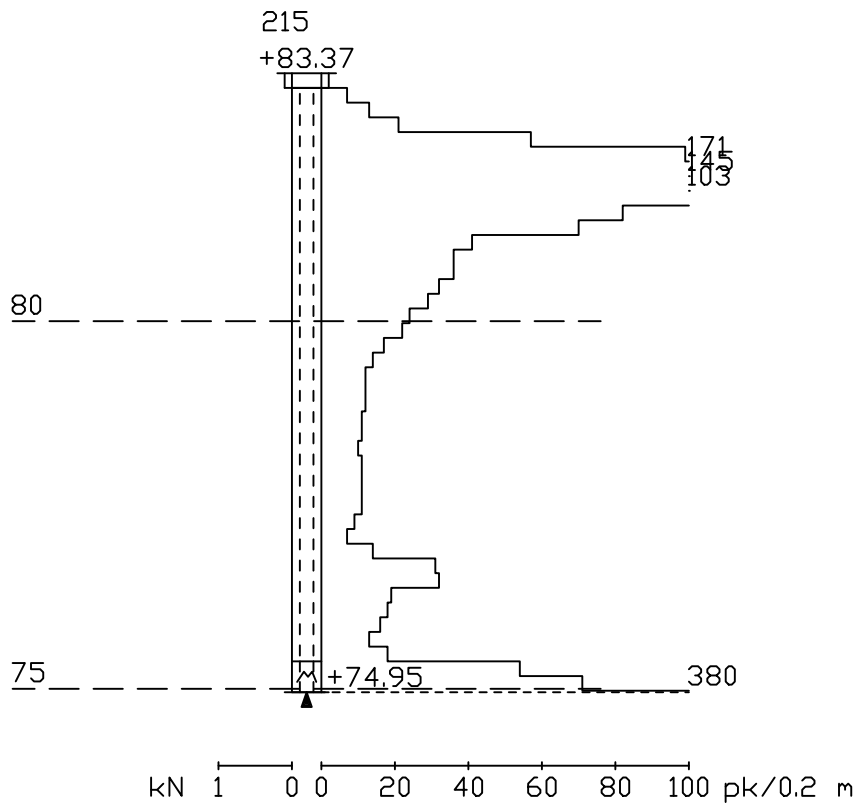

Työnumero	Työn nimi		Pisteen nro
1002	Kravunlaakso		216
Koordinaatisto	X	Y	Z
	6720586.921	25493105.685	83.957
Korkeusjärjestelmä	Pohjaveden pinta	Kairauspvm.	Alkukairaus
		8.9.2021	0.20 j HM j -
Kairaustapa	Päättymistapa		
PA - Painokairaus	Kivi tai lohkare		
Kairaaaja	Kairaustaitte		

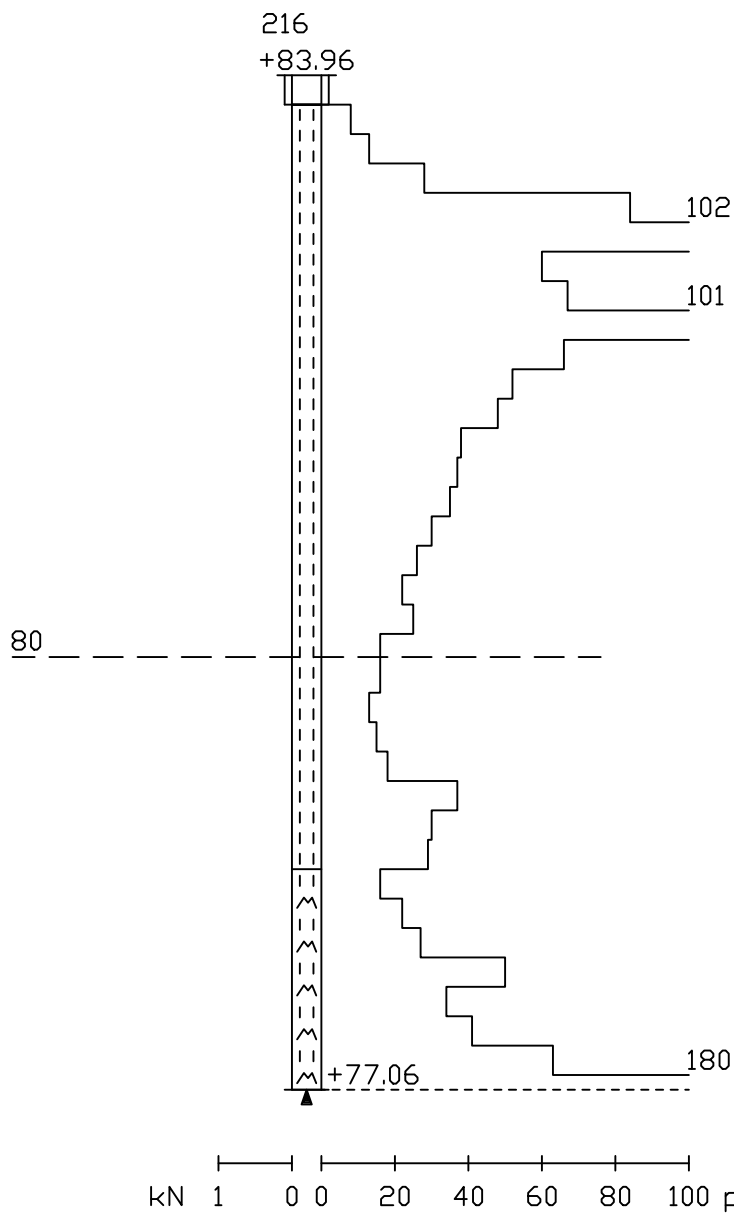

Työnumero	Työn nimi		Pisteen nro
1004	Kravunlaakso		217
Koordinaatisto	X	Y	Z
	6720688.470	25492870.257	82.873
Korkeusjärjestelmä	Pohjaveden pinta	Kairauspvm.	Alkukairaus
		1.10.2021	0.20 j HM j -
Kairaustapa	Päättymistapa		
PA - Painokairaus	Kivi tai lohkare		
Kairaaaja	Kairaustaitte		

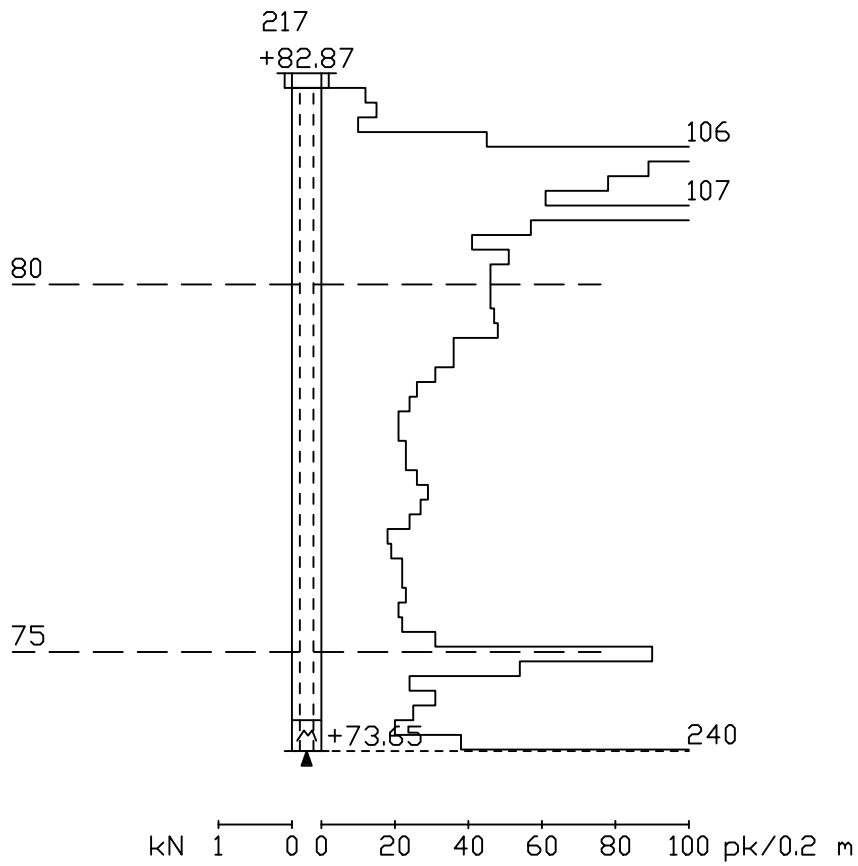

Työnumero	Työn nimi		Pisteen nro
1003	Kravunlaakso		218
Koordinaatisto	X	Y	Z
	6720722.529	25492895.000	83.042
Korkeusjärjestelmä	Pohjaveden pinta	Kairauspvm.	Alkukairaus
		17.9.2021	0.20 j HM j -
Kairaustapa	Päättymistapa		
PA - Painokairaus	Kivi tai lohkare		
Kairaaaja	Kairauste		

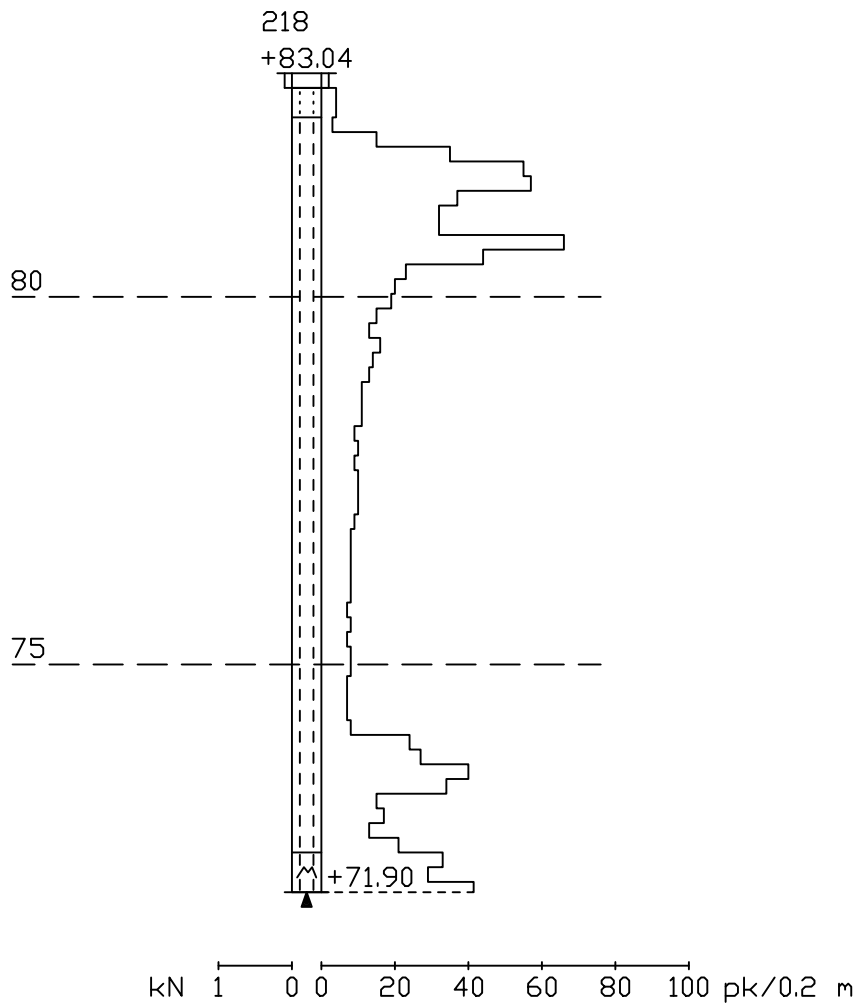

Työnumero	Työn nimi		Pisteen nro
1003	Kravunlaakso		219
Koordinaatisto	X	Y	Z
	6720746.477	25492935.006	83.254
Korkeusjärjestelmä	Pohjaveden pinta	Kairauspvm.	Alkukairaus
		17.9.2021	0.20 ; HM ; -
Kairaustapa	Päättymistapa		
PA - Painokairaus	Kivi tai lohkare		
Kairaaaja	Kairauste		

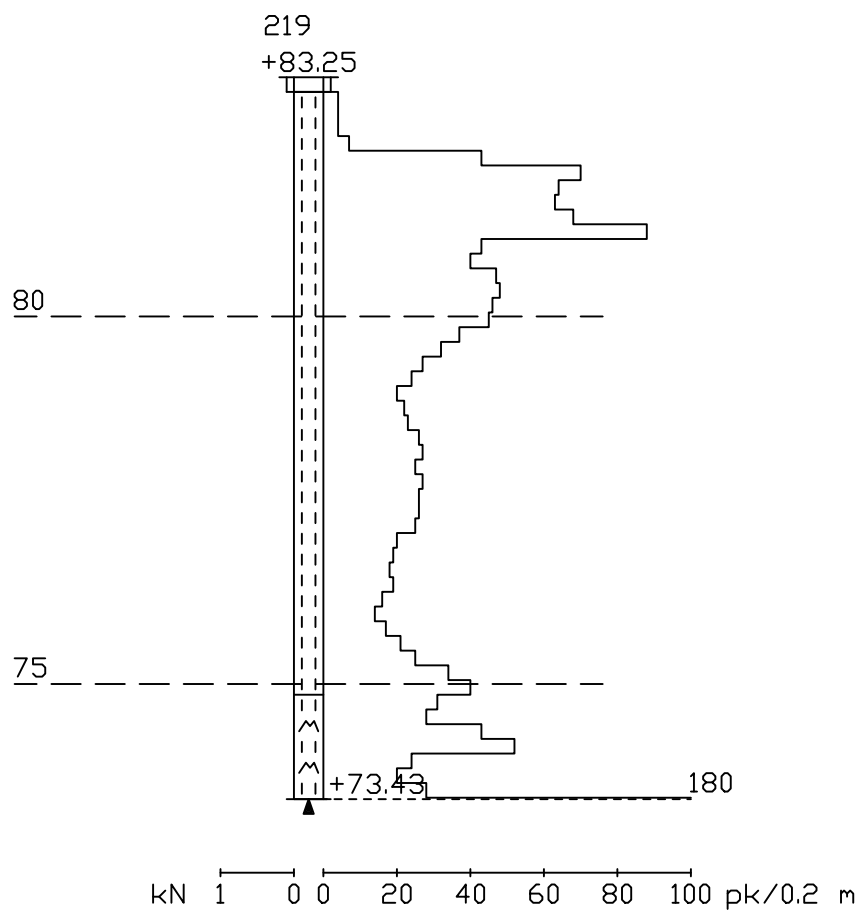

Työnumero	Työn nimi		Pisteen nro
1002	Kravunlaakso		220
Koordinaatisto	X	Y	Z
	6720750.815	25492985.690	83.757
Korkeusjärjestelmä	Pohjaveden pinta	Kairauspvm.	Alkukairaus
		8.9.2021	0.20 ; HM ; -
Kairaustapa	Päättymistapa		
PA - Painokairaus	Kivi tai lohkare		
Kairaaaja	Kairaustaitte		

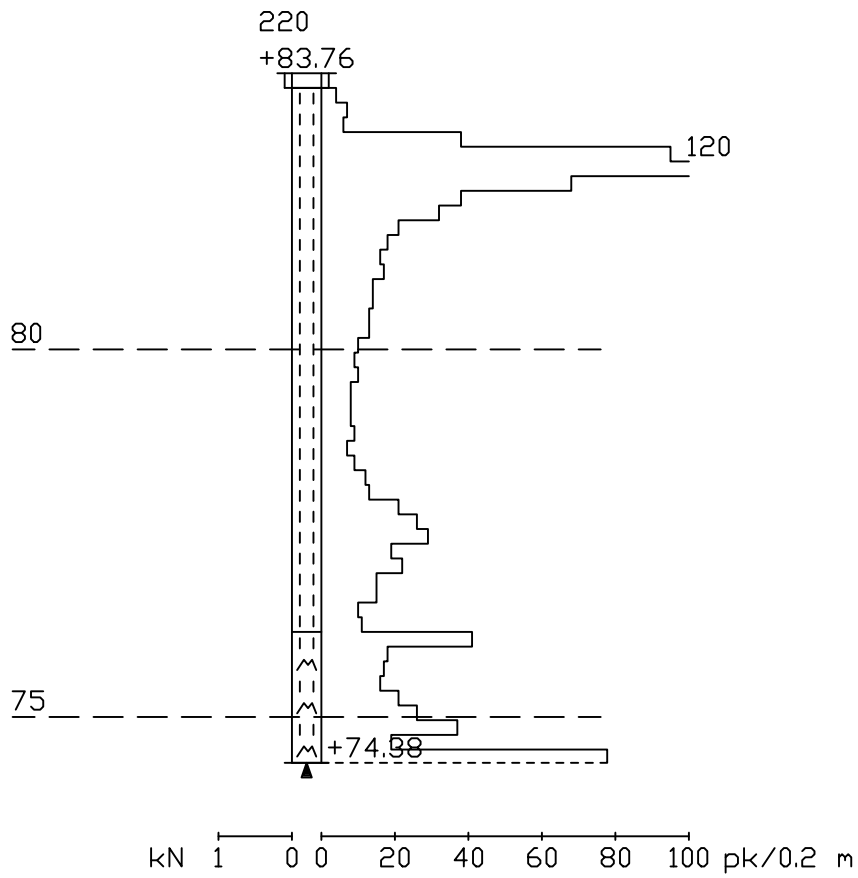

Työnumero	Työn nimi		Pisteen nro
1001	Kravunlaakso		221
Koordinaatisto	X	Y	Z
	6720738.110	25493032.607	83.887
Korkeusjärjestelmä	Pohjaveden pinta	Kairauspvm.	Alkukairaus
		25.8.2021	0.20 ; HM ; -
Kairaustapa	Päättymistapa		
PA - Painokairaus	Kivi tai lohkare		
Kairaaaja	Kairaustaitte		

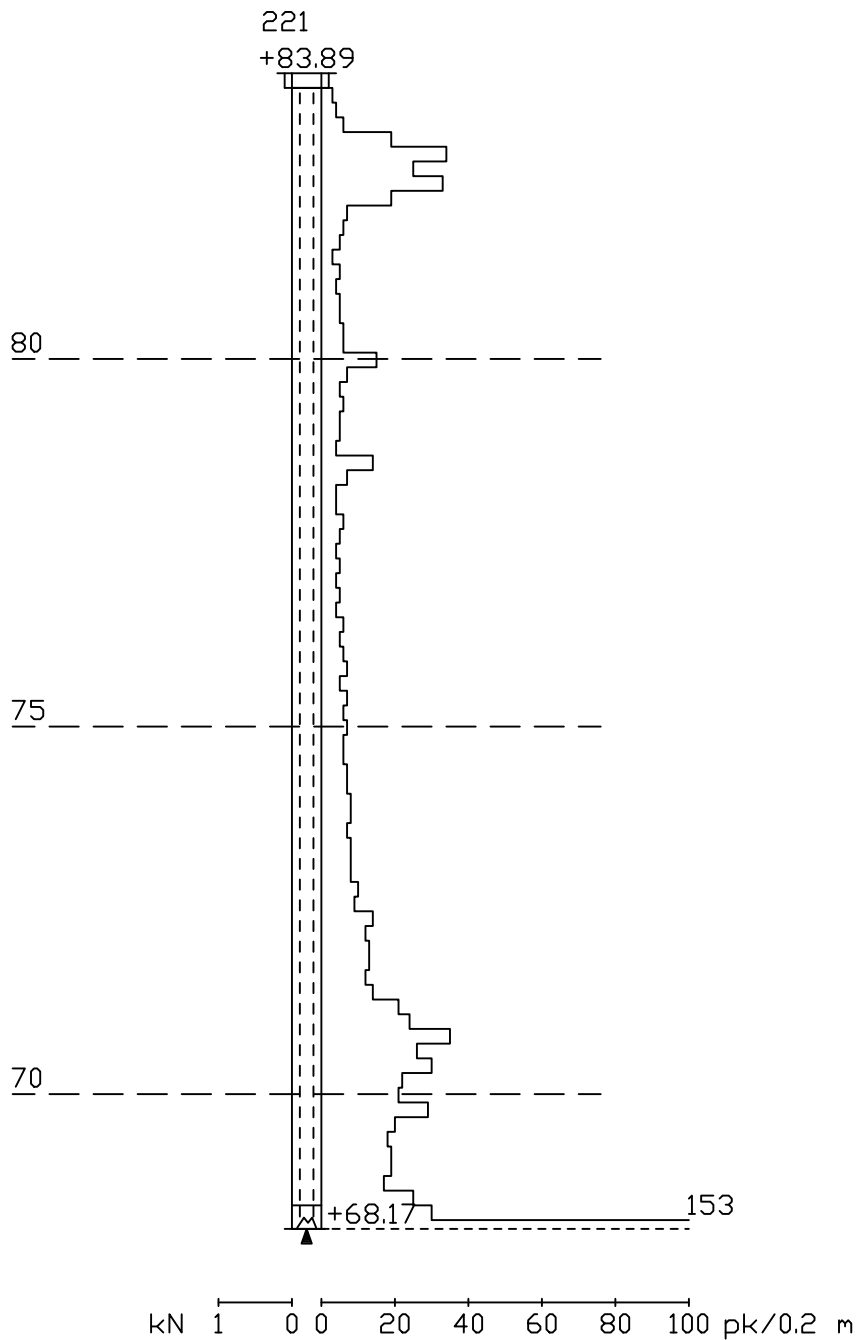

Työnumero	Työn nimi		Pisteen nro
1001	Kravunlaakso		222
Koordinaatisto	X	Y	Z
	6720711.256	25493060.979	83.987
Korkeusjärjestelmä	Pohjaveden pinta	Kairauspvm.	Alkukairaus
		25.8.2021	0.20 ; HM ; -
Kairaustapa	Päättymistapa		
PA - Painokairaus	Kivi tai lohkare		
Kairaaaja	Kairauste		

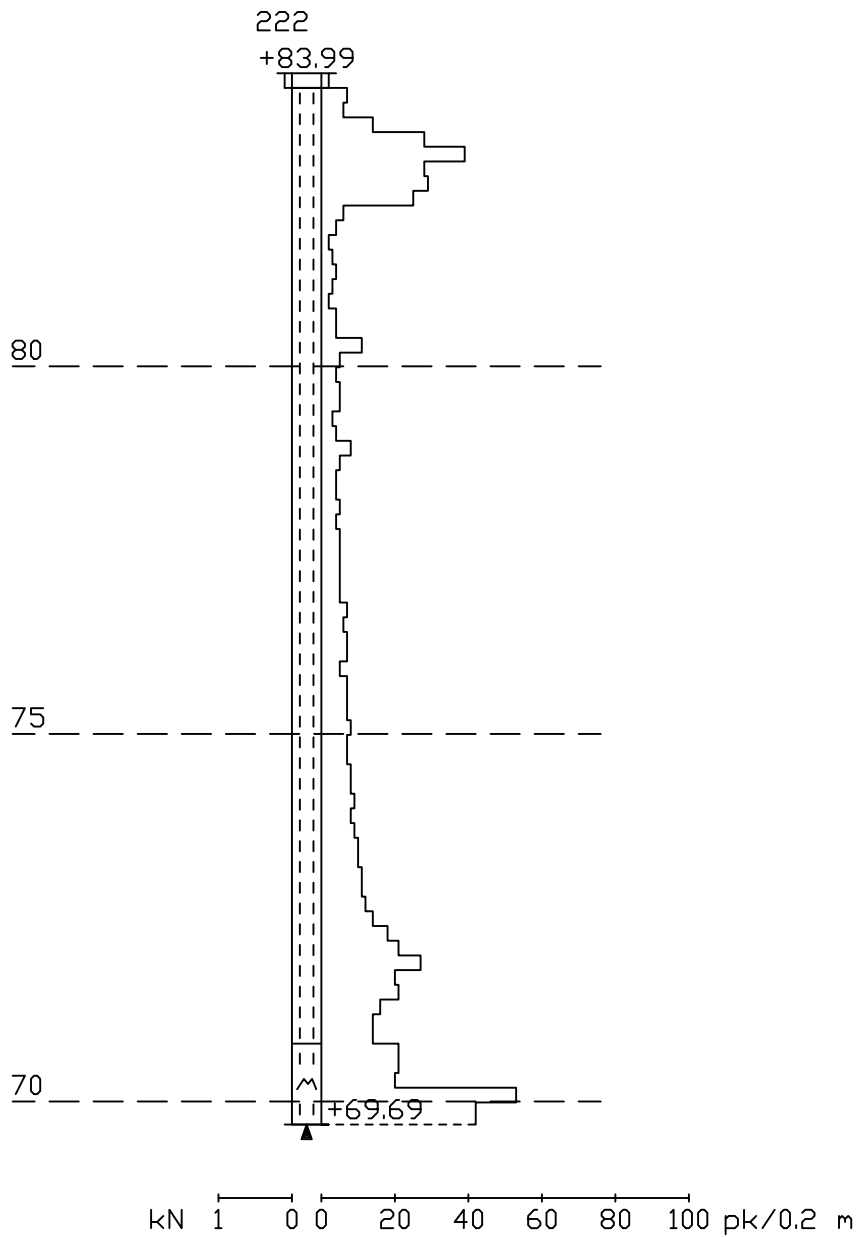

Työnumero	Työn nimi		Pisteen nro
1001	Kravunlaakso		223
Koordinaatisto	X	Y	Z
	6720682.266	25493095.896	84.236
Korkeusjärjestelmä	Pohjaveden pinta	Kairauspvm.	Alkukairaus
		25.8.2021	0.20 ; HM ; -
Kairaustapa	Päättymistapa		
PA - Painokairaus	Kivi tai lohkare		
Kairaaaja	Kairauste		

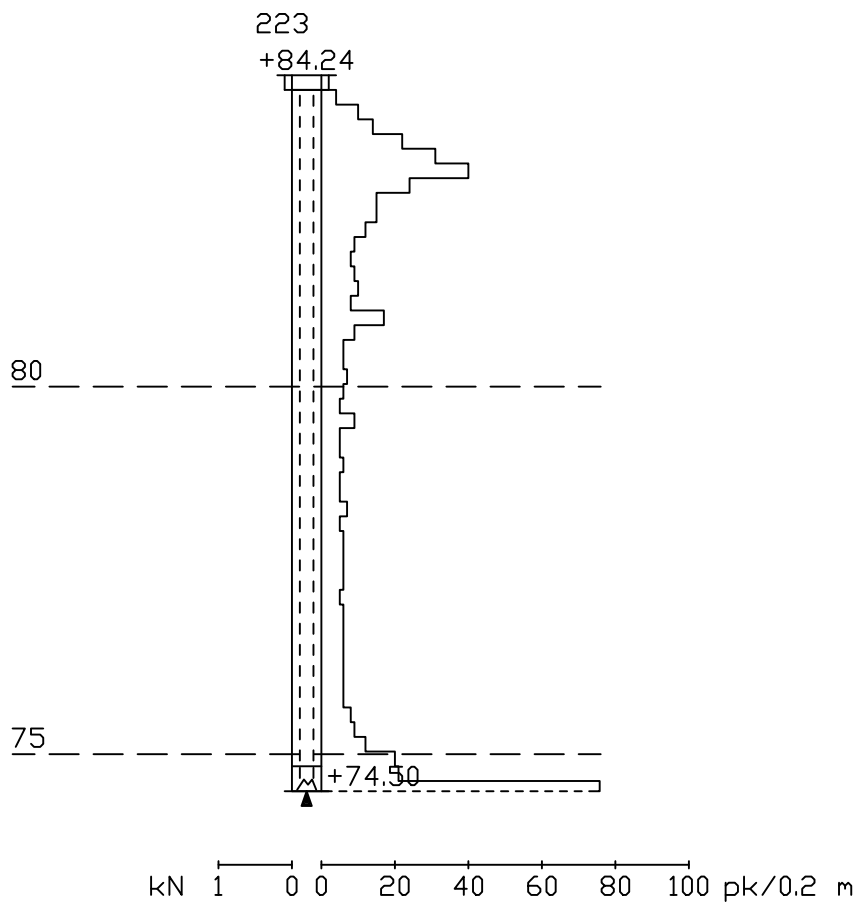

Työnumero	Työn nimi		Pisteen nro
1001	Kravunlaakso		224
Koordinaatisto	X	Y	Z
	6720651.820	25493131.337	84.272
Korkeusjärjestelmä	Pohjaveden pinta	Kairauspvm.	Alkukairaus
		25.8.2021	0.20 ; HM ; -
Kairaustapa	Päättymistapa		
PA - Painokairaus	Kivi tai lohcare		
Kairaaaja	Kairauste		

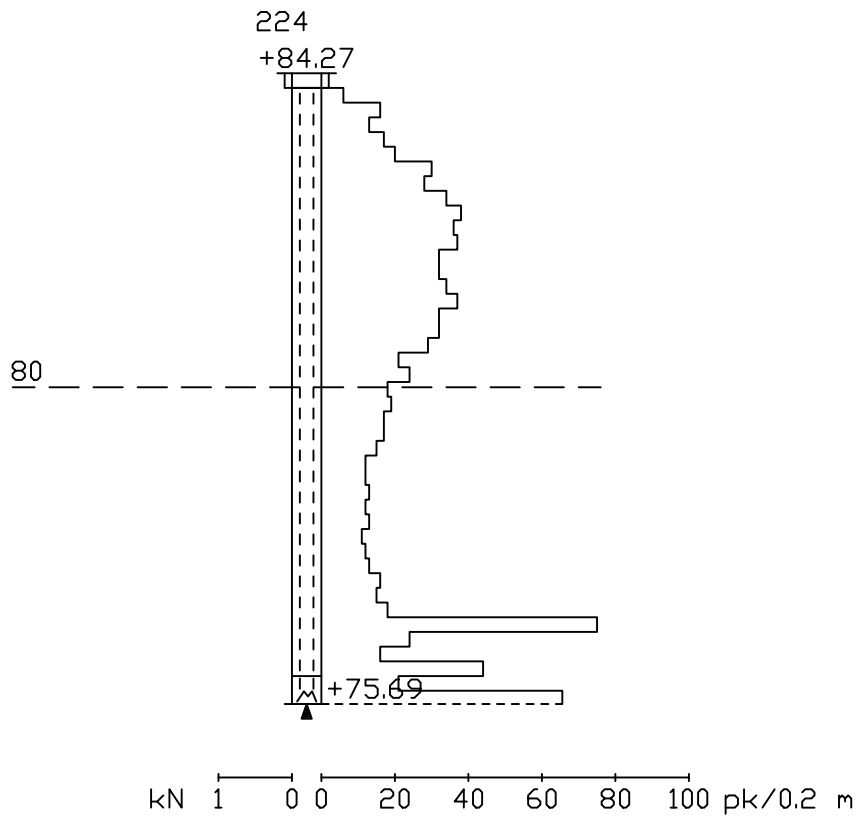

Työnumero	Työn nimi		Pisteen nro
1004	Kravunlaakso		225
Koordinaatisto	X	Y	Z
	6720713.658	25492813.207	82.561
Korkeusjärjestelmä	Pohjaveden pinta	Kairauspvm.	Alkukairaus
		1.10.2021	0.20 ; HM ; -
Kairaustapa	Päättymistapa		
PA - Painokairaus	Kivi tai lohcare		
Kairaaaja	Kairauste		

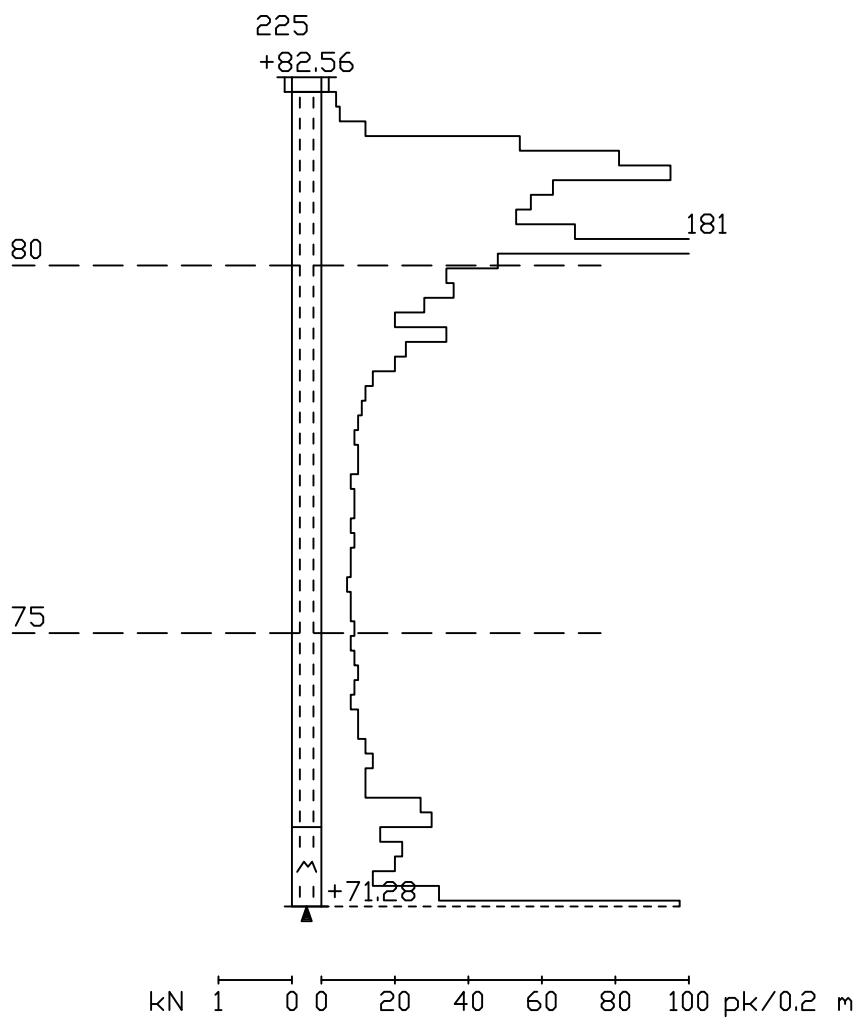

Työnumero	Työn nimi		Pisteen nro
1003	Kravunlaakso		226
Koordinaatisto	X	Y	Z
	6720753.370	25492849.737	82.749
Korkeusjärjestelmä	Pohjaveden pinta	Kairauspvm.	Alkukairaus
		17.9.2021	0.20 ; HM ; -
Kairaustapa	Päättymistapa		
PA - Painokairaus	Kivi tai lohkare		
Kairaaaja	Kairauste		

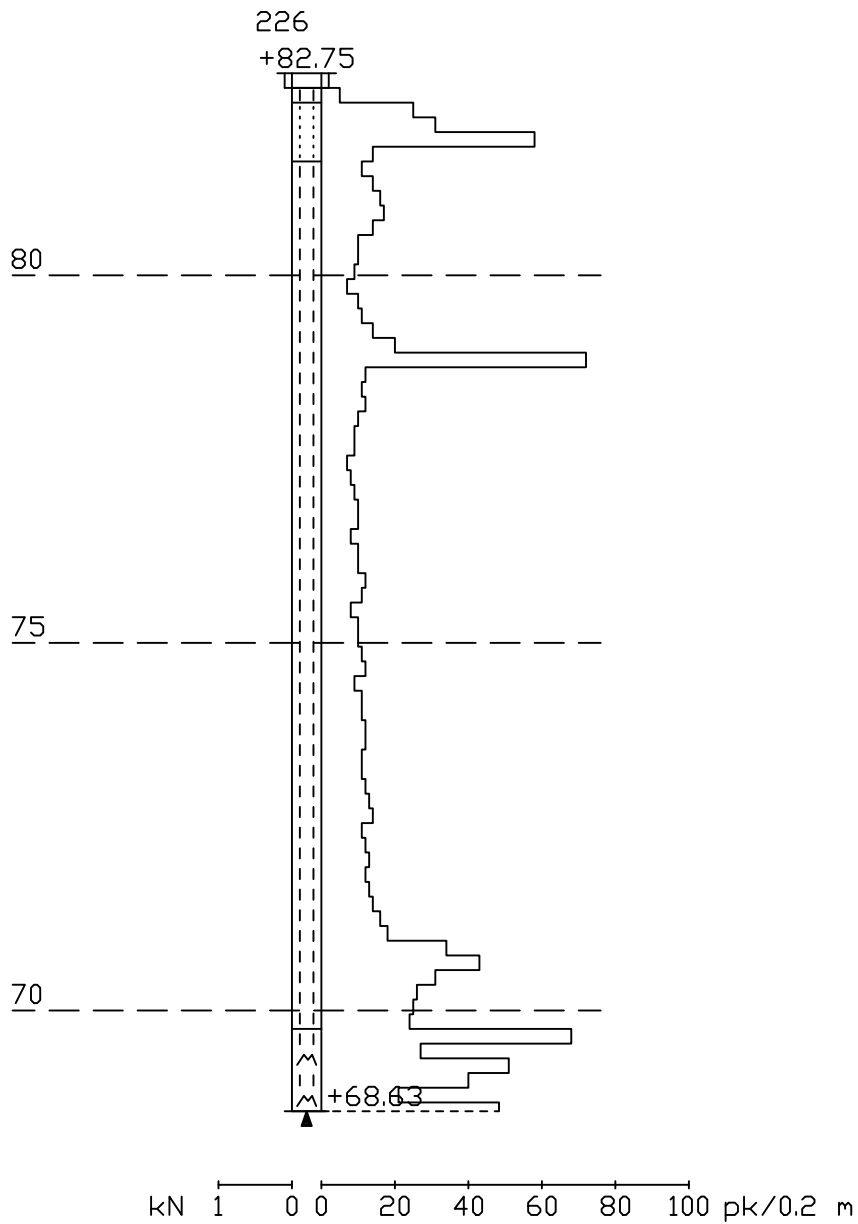

Työnumero	Työn nimi		Pisteen nro
1003	Kravunlaakso		227
Koordinaatisto	X	Y	Z
	6720792.255	25492874.513	82.859
Korkeusjärjestelmä	Pohjaveden pinta	Kairauspvm.	Alkukairaus
		17.9.2021	0.20 j HM j -
Kairaustapa	Päättymistapa		
PA - Painokairaus	Kivi tai lohcare		
Kairaaaja	Kairauste		

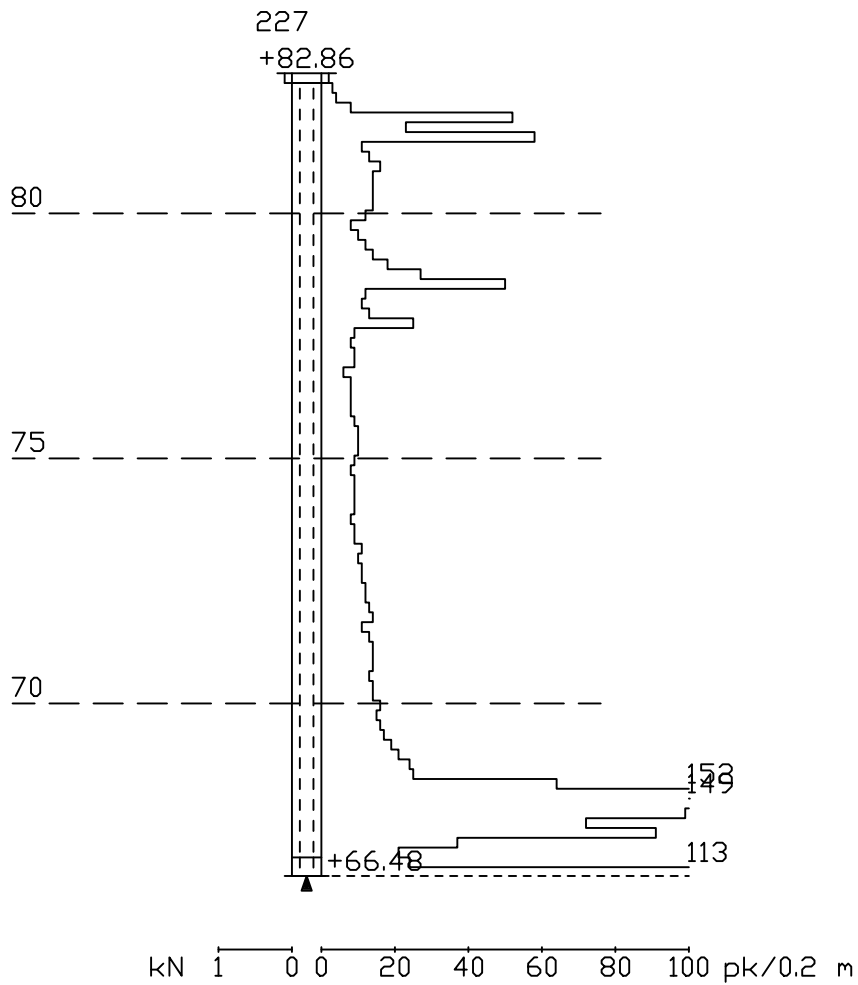

Työnumero	Työn nimi		Pisteen nro
1003			228
Koordinaatisto	X	Y	Z
	6720823.362	25492900.420	83.243
Korkeusjärjestelmä	Pohjaveden pinta	Kairauspvm.	Alkukairaus
		17.9.2021	0.20 j HM j -
Kairaustapa	Päättymistapa		
PA - Painokairaus	Kivi tai lohkare		
Kairaaaja	Kairauste		

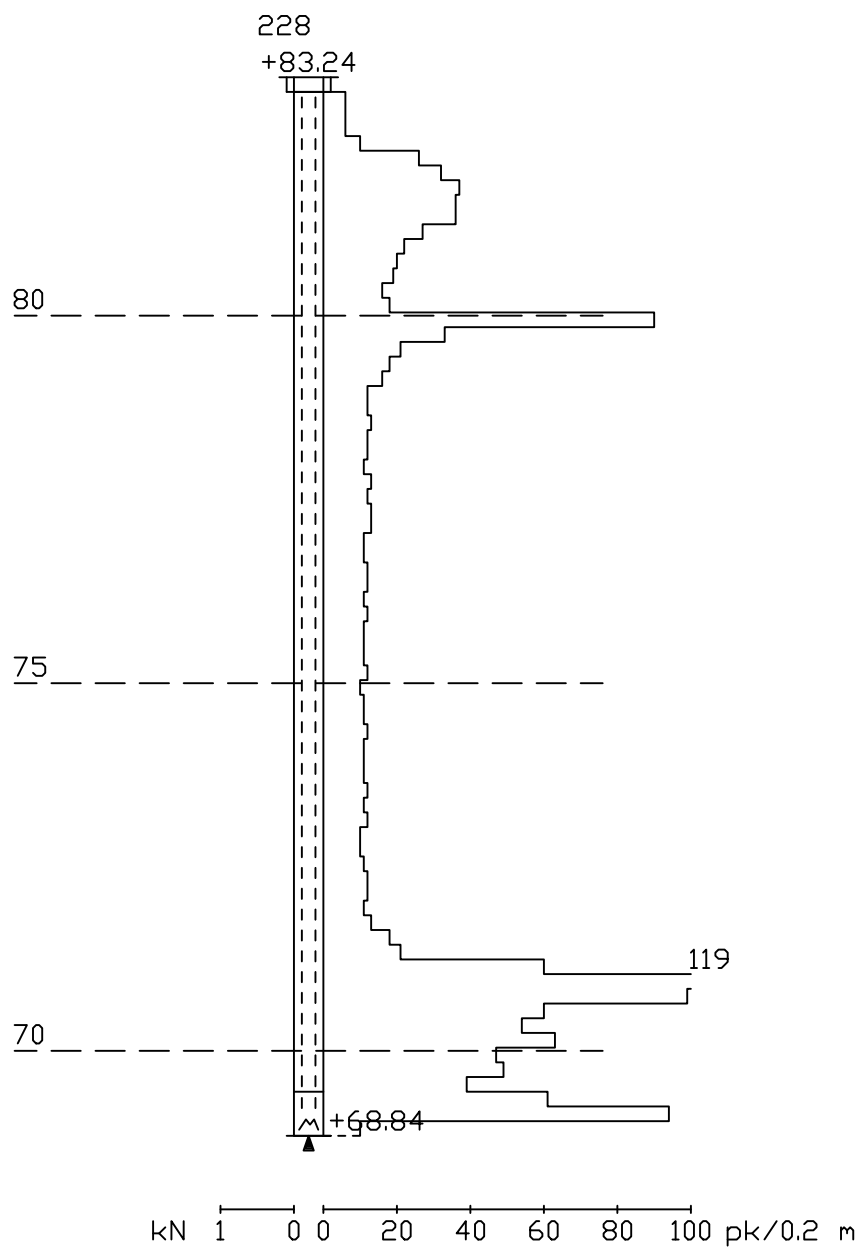

Työnumero	Työn nimi		Pisteen nro
1002	Kravunlaakso		229
Koordinaatisto	X	Y	Z
	6720817.769	25492948.934	83,451
Korkeusjärjestelmä	Pohjaveden pinta	Kairauspvm.	Alkukairaus
		8.9.2021	0.20 ; HM ; -
Kairaustapa	Päättymistapa		
PA - Painokairaus	Kivi tai lohkare		
Kairaaaja	Kairaustaitte		

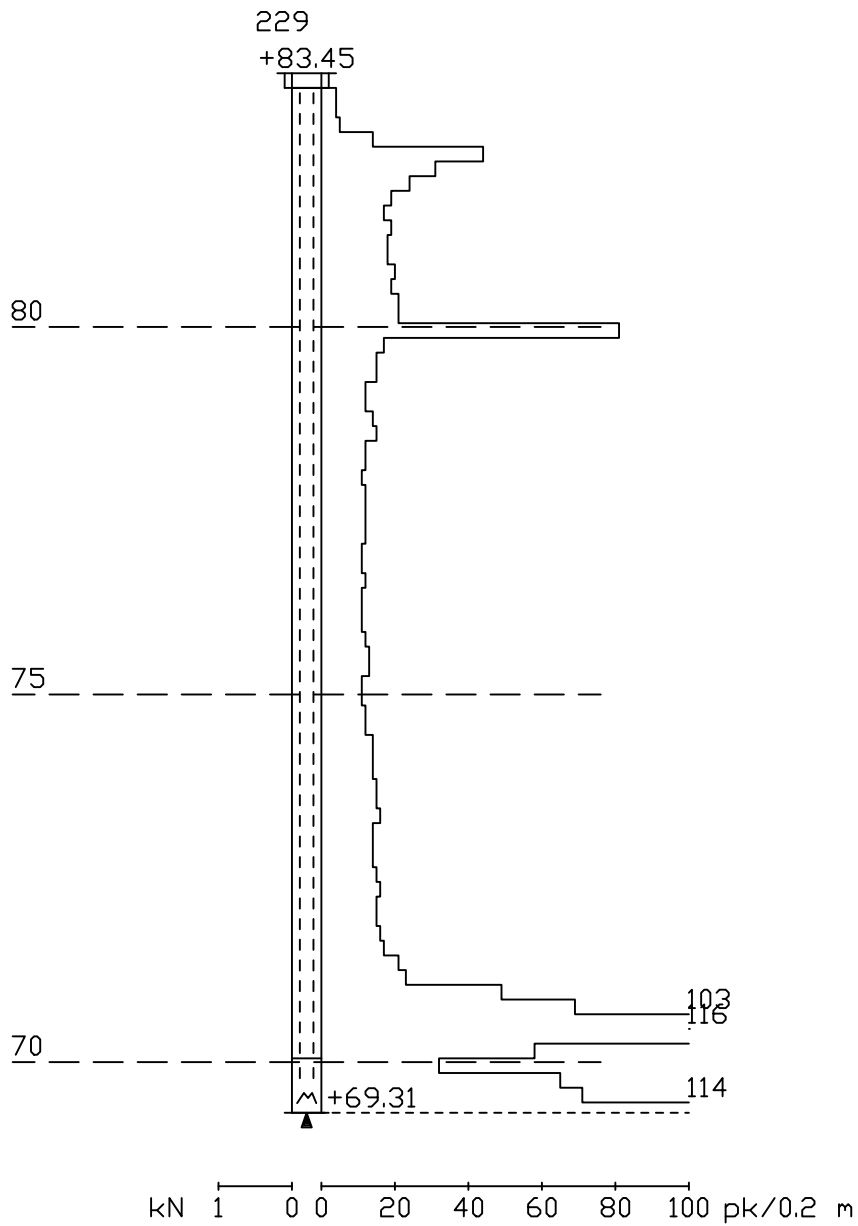

Työnumero	Työn nimi		Pisteen nro
1003	Kravunlaakso		230
Koordinaatisto	X	Y	Z
	6720864.670	25492953.851	84.455
Korkeusjärjestelmä	Pohjaveden pinta	Kairauspvm.	Alkukairaus
		17.9.2021	0.20 ; HM ; -
Kairaustapa	Päättymistapa		
PA - Painokairaus	Kivi tai lohkare		
Kairaaaja	Kairauste		

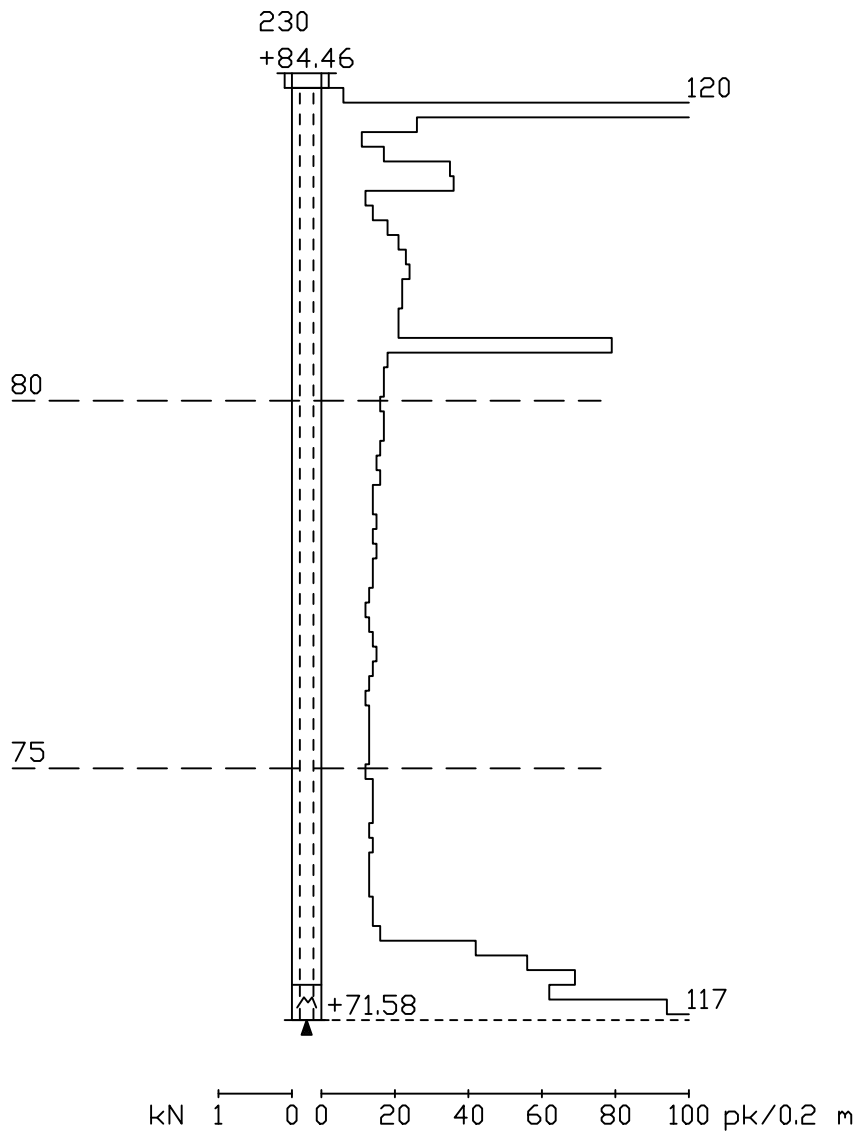

Työnumero	Työn nimi		Pisteen nro
1002	Kravunlaakso		231
Koordinaatisto	X	Y	Z
	6720819.367	25492993.414	83.865
Korkeusjärjestelmä	Pohjaveden pinta	Kairauspvm.	Alkukairaus
		8.9.2021	0.20 ; HM ; -
Kairaustapa	Päättymistapa		
PA - Painokairaus	Kivi tai lohcare		
Kairaaaja	Kairaustaitte		

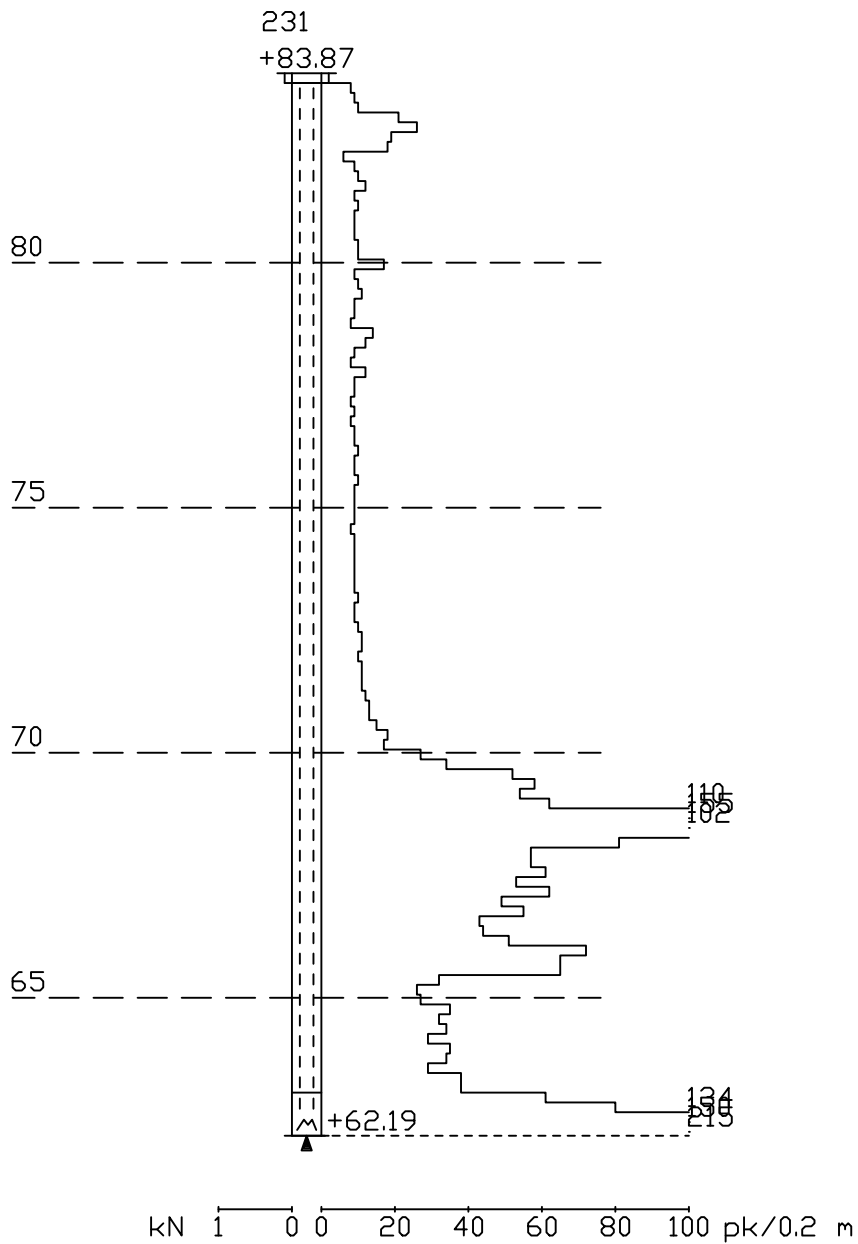

Työnumero	Työn nimi		Pisteen nro
1002	Kravunlaakso		232
Koordinaatisto	X	Y	Z
	6720799.384	25493020.058	83.917
Korkeusjärjestelmä	Pohjaveden pinta	Kairauspvm.	Alkukairaus
		1.1.2021	0.20 j HM j -
Kairaustapa	Päättymistapa		
PA - Painokairaus	Kivi tai lohkare		
Kairaaaja	Kairaustaitte		

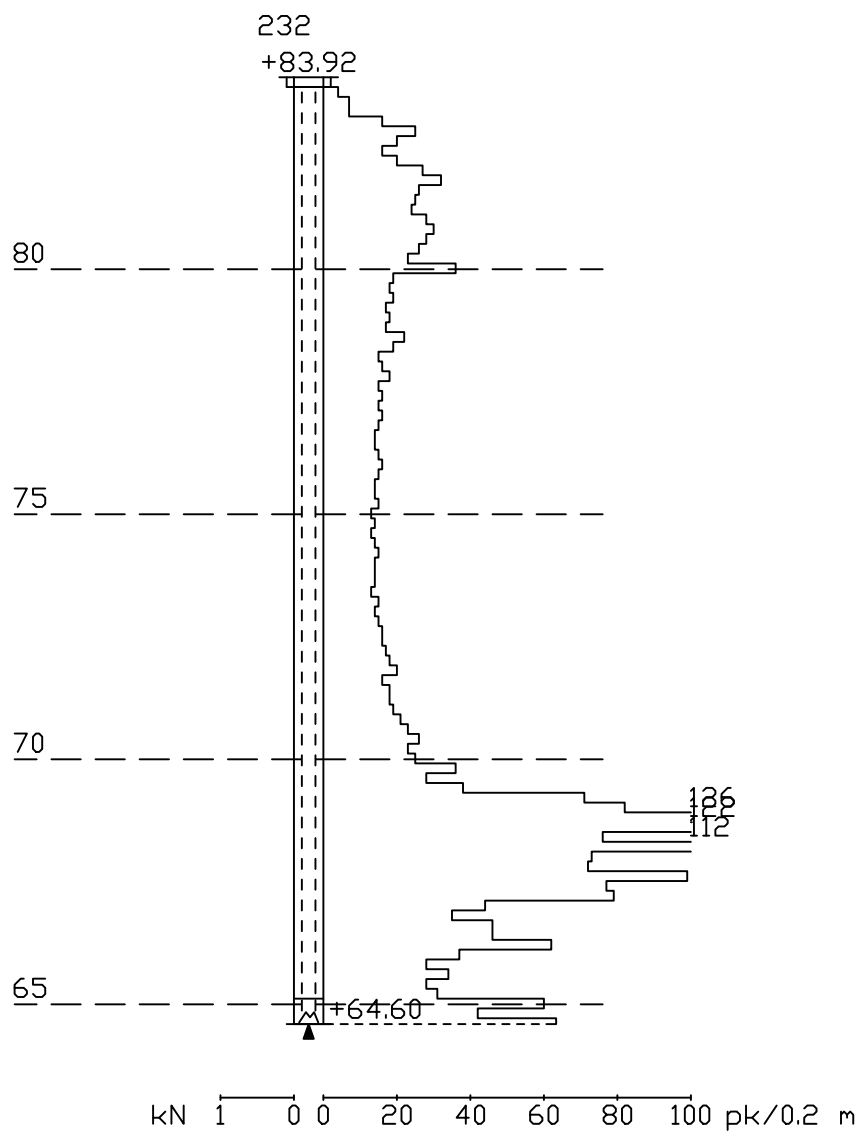

Työnumero	Työn nimi		Pisteen nro
1004	Kravunlaakso		233
Koordinaatisto	X	Y	Z
	6720740.669	25492755.595	82.439
Korkeusjärjestelmä	Pohjaveden pinta	Kairauspvm.	Alkukairaus
		1.10.2021	0.20 ; HM ; -
Kairaustapa	Päättymistapa		
PA - Painokairaus	Kivi tai lohkare		
Kairaaaja	Kairauste		

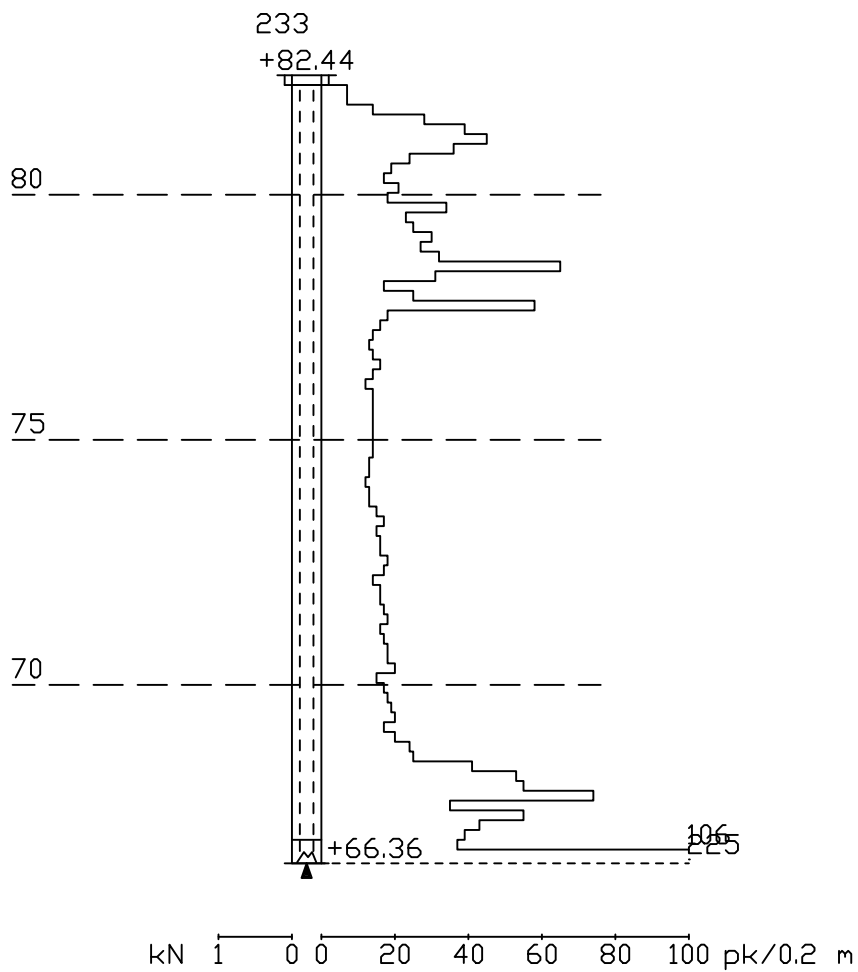

Työnumero	Työn nimi		Pisteen nro
1004	Kravunlaakso		234
Koordinaatisto	X	Y	Z
	6720715.112	25492775.736	82.557
Korkeusjärjestelmä	Pohjaveden pinta	Kairauspvm.	Alkukairaus
		1.10.2021	0.20 j HM j -
Kairaustapa	Päättymistapa		
PA - Painokairaus	Kivi tai lohkare		
Kairaaaja	Kairaustaitte		

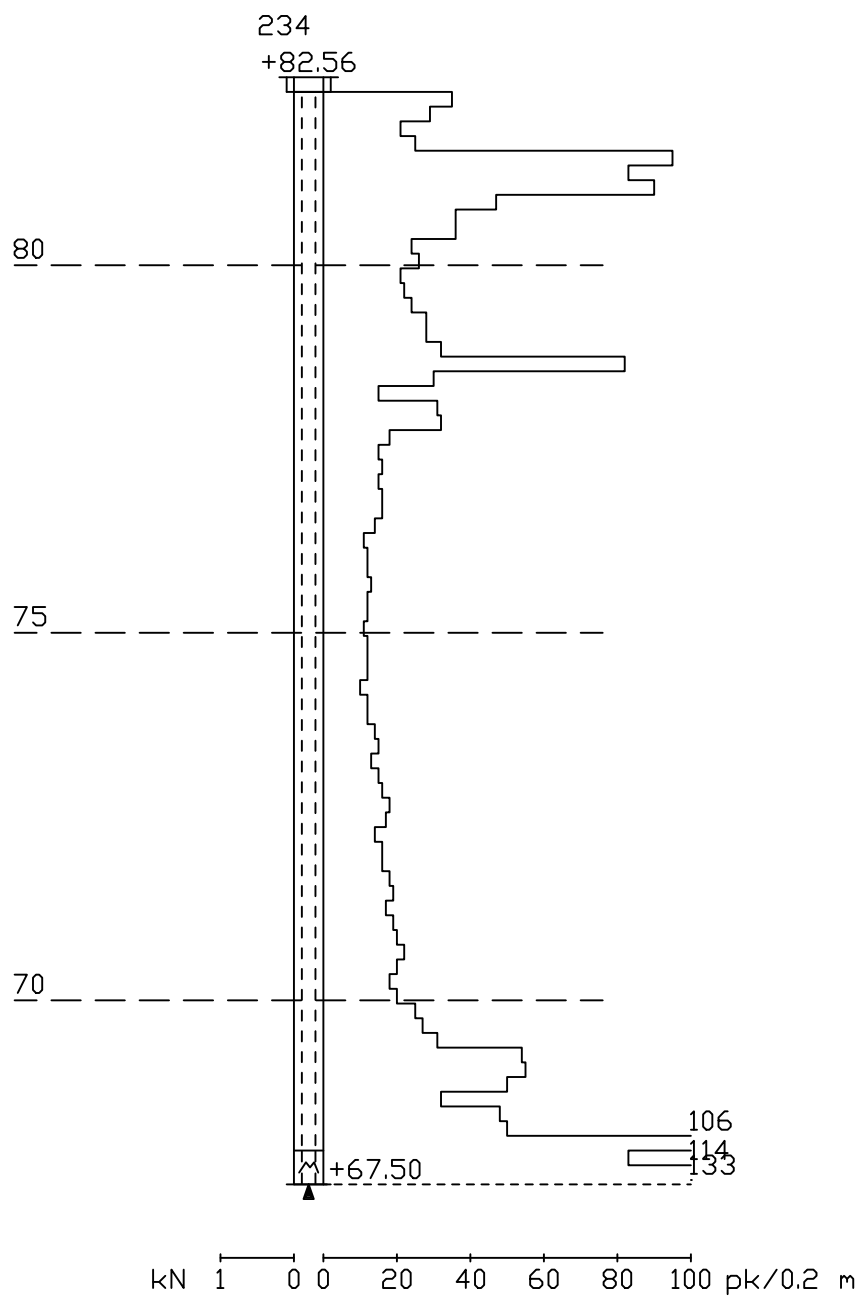

Työnumero	Työn nimi		Pisteen nro
1004	Kravunlaakso		235
Koordinaatisto	X	Y	Z
	6720678.287	25492779.969	82.399
Korkeusjärjestelmä	Pohjaveden pinta	Kairauspvm.	Alkukairaus
		1.10.2021	0.20 ; HM ; -
Kairaustapa	Päättymistapa		
PA - Painokairaus	Kivi tai lohcare		
Kairaaaja	Kairauste		

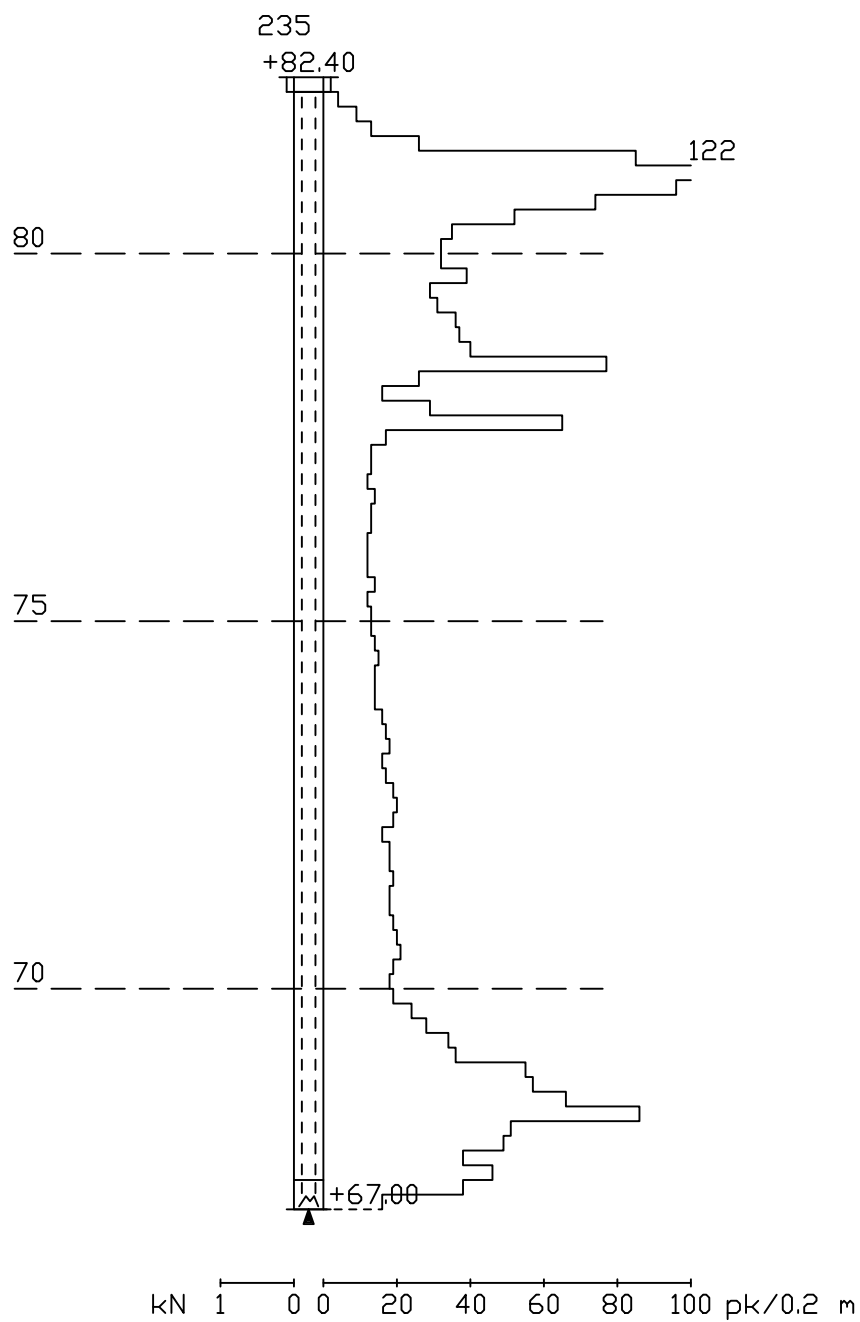

Työnumero	Työn nimi		Pisteen nro
1004	Kravunlaakso		236
Koordinaatisto	X	Y	Z
	6720672.725	25492728.818	81.873
Korkeusjärjestelmä	Pohjaveden pinta	Kairauspvm.	Alkukairaus
		1.10.2021	-
Kairaustapa	Päättymistapa		
PA - Painokairaus	Kivi tai lohkare		
Kairaaaja	Kairaustaitte		

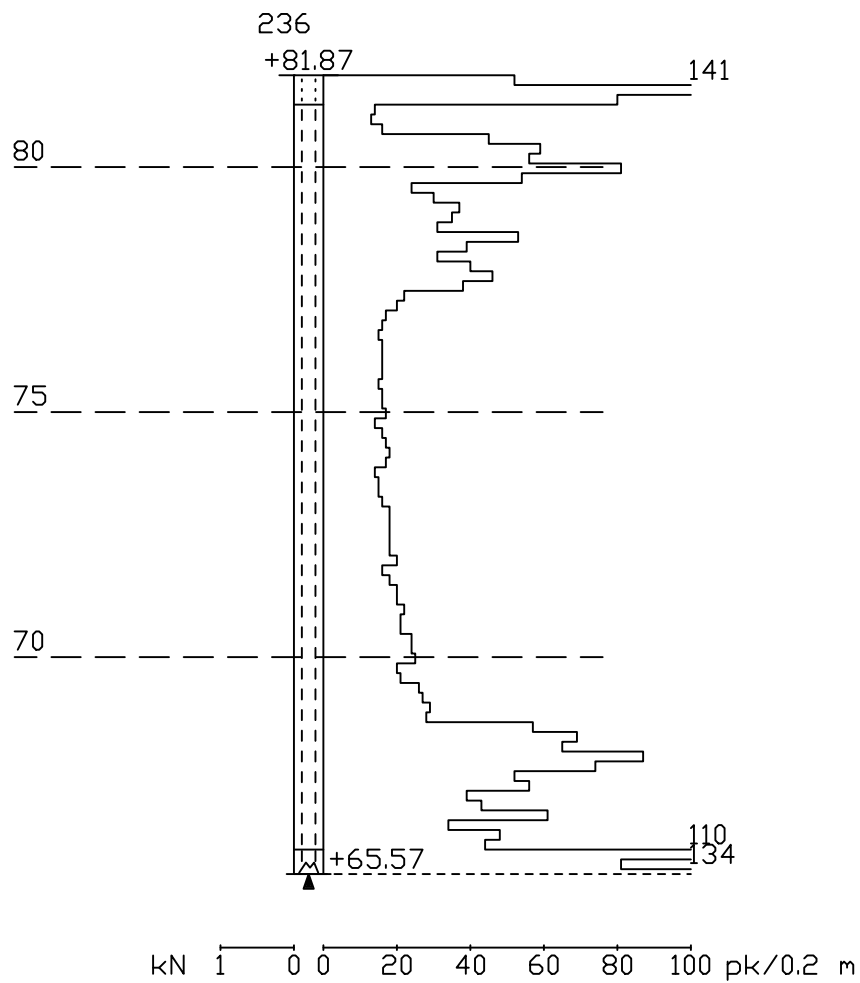

Työnumero	Työn nimi		Pisteen nro
1004	Kravunlaakso		237
Koordinaatisto	X	Y	Z
	6720643.606	25492745.112	82.060
Korkeusjärjestelmä	Pohjaveden pinta	Kairauspvm.	Alkukairaus
		1.10.2021	0.20 ; HM ; -
Kairaustapa	Päättymistapa		
PA - Painokairaus	Kivi tai lohkare		
Kairaaaja	Kairauste		

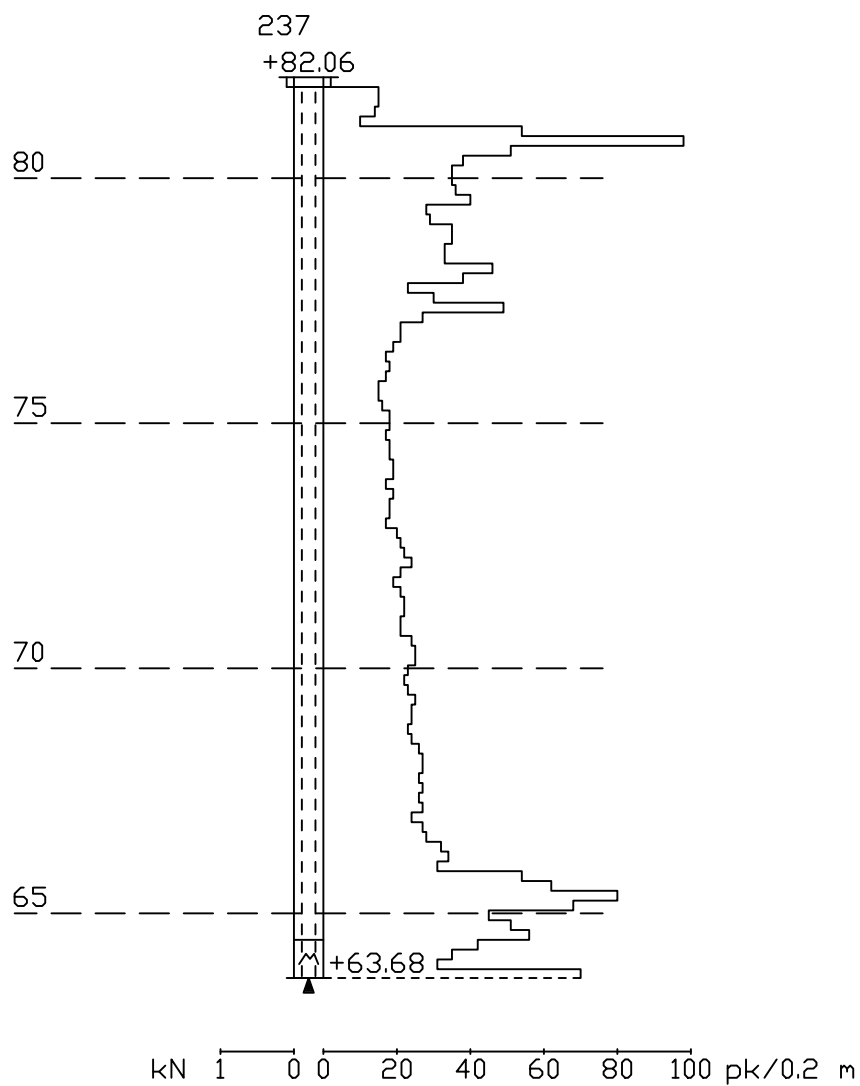

Työnumero	Työn nimi		Pisteen nro
1004	Kravunlaakso		238
Koordinaatisto	X	Y	Z
	6720561.128	25492769.540	81.823
Korkeusjärjestelmä	Pohjaveden pinta	Kairauspvm.	Alkukairaus
		1.10.2021	0.20 ; HM ; -
Kairaustapa	Päättymistapa		
PA - Painokairaus	Kivi tai lohcare		
Kairaaaja	Kairauste		

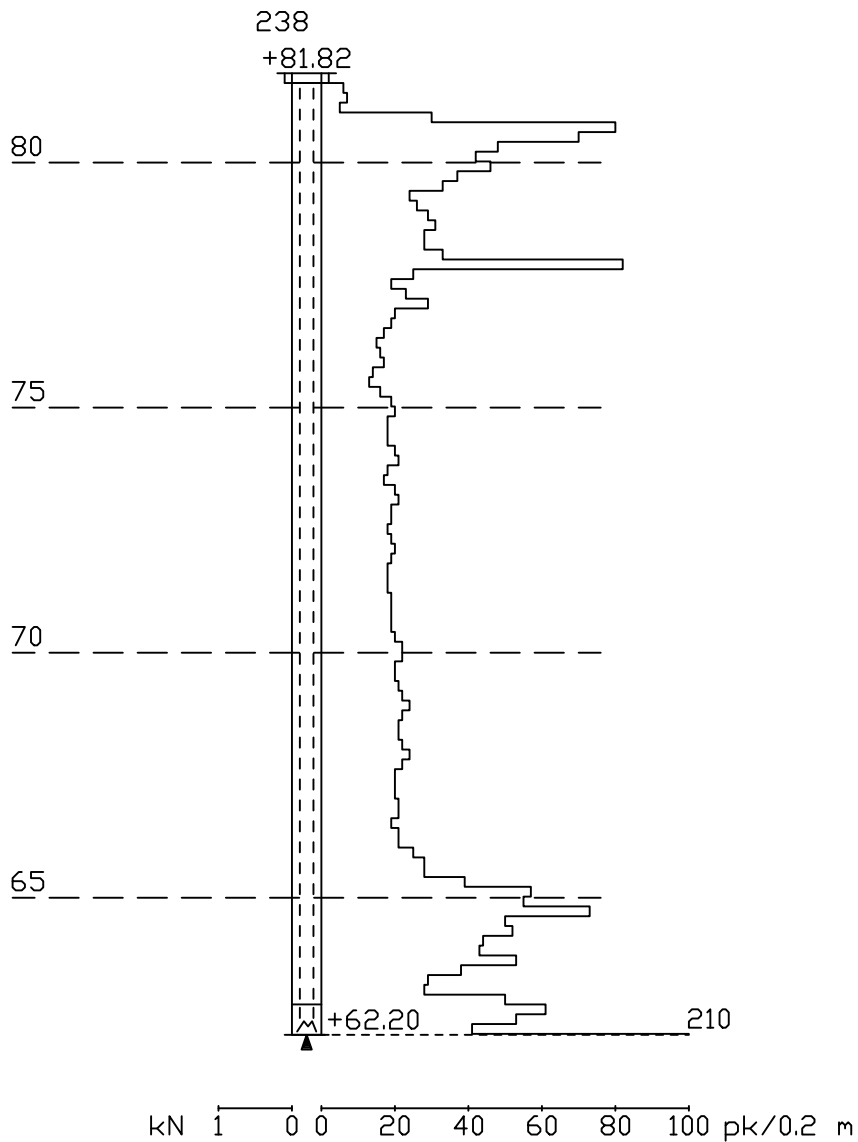

Työnumero	Työn nimi		Pisteen nro
1004	Kravunlaakso		239
Koordinaatisto	X	Y	Z
	6720505.917	25492796.829	81.100
Korkeusjärjestelmä	Pohjaveden pinta	Kairauspvm.	Alkukairaus
		1.10.2021	0.20 ; HM ; -
Kairaustapa	Päättymistapa		
PA - Painokairaus	Kivi tai lohkare		
Kairaaaja	Kairaustaitte		

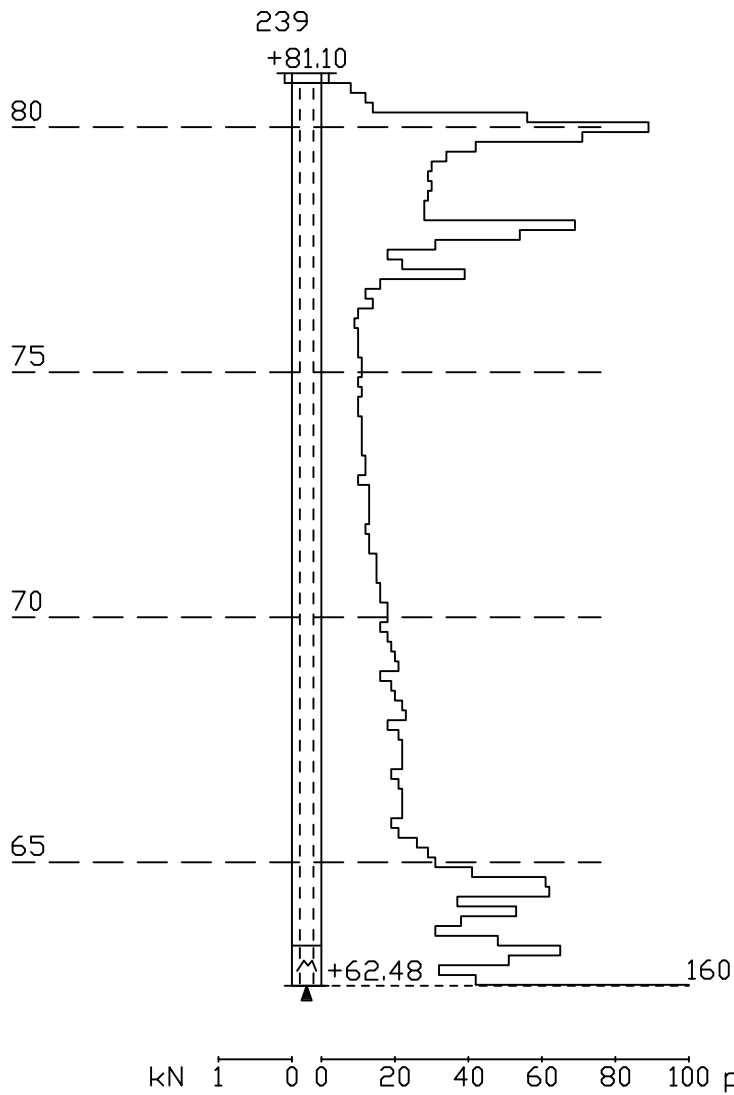

Työnumero	Työn nimi		Pisteen nro
1004	Kravunlaakso		240
Koordinaatisto	X	Y	Z
	6720463.385	25492845.355	80.851
Korkeusjärjestelmä	Pohjaveden pinta	Kaivospvm.	Alkukaivaus
		1.10.2021	0.20 ; HM ; -
Kaivustapa	Päättymistapa		
PA - Painokaivaus	Kivi tai lohkare		
Kaivaja	Kaivustaitte		

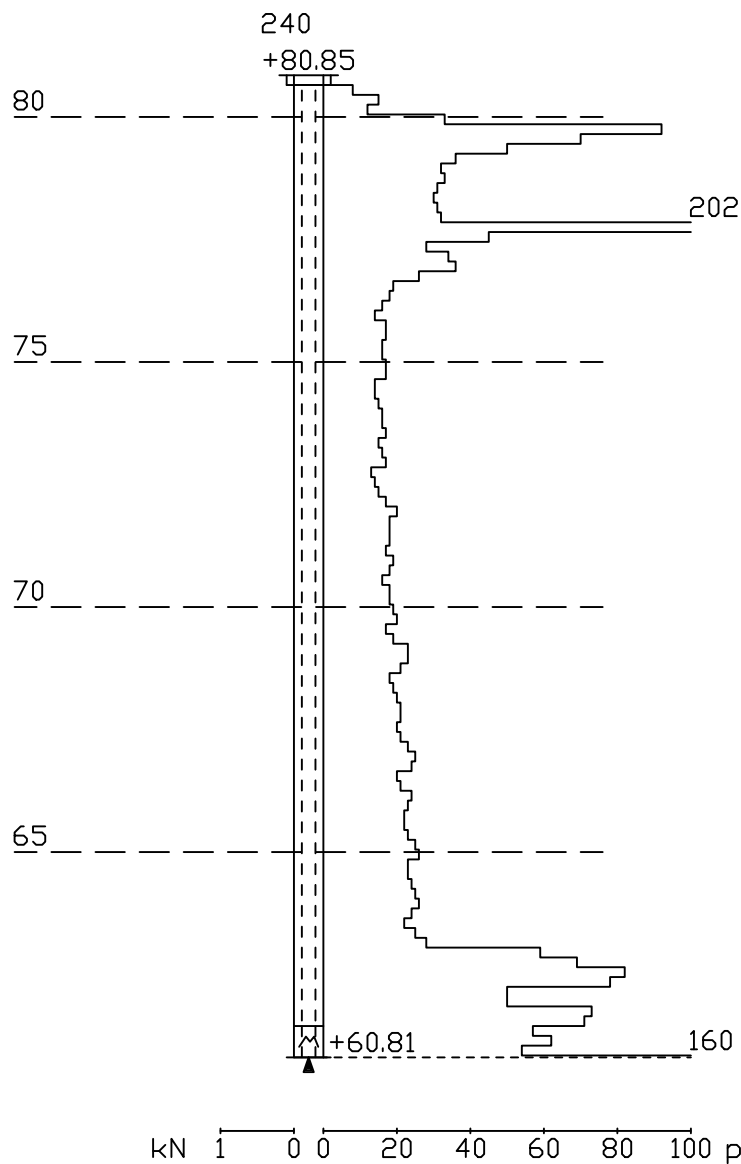

Työnumero	Työn nimi		Pisteen nro
811			8
Koordinaatisto	X	Y	Z
	6720607.335	25492786.582	82.175
Korkeusjärjestelmä	Pohjaveden pinta	Kairauspvm.	Alkukairaus
		25.9.1998	-
Kairaustapa	Päättymistapa		
PA - Painokairaus	Kivi, lohkare tai kallio		
Kairaaaja	Kairauste		
TALJ			

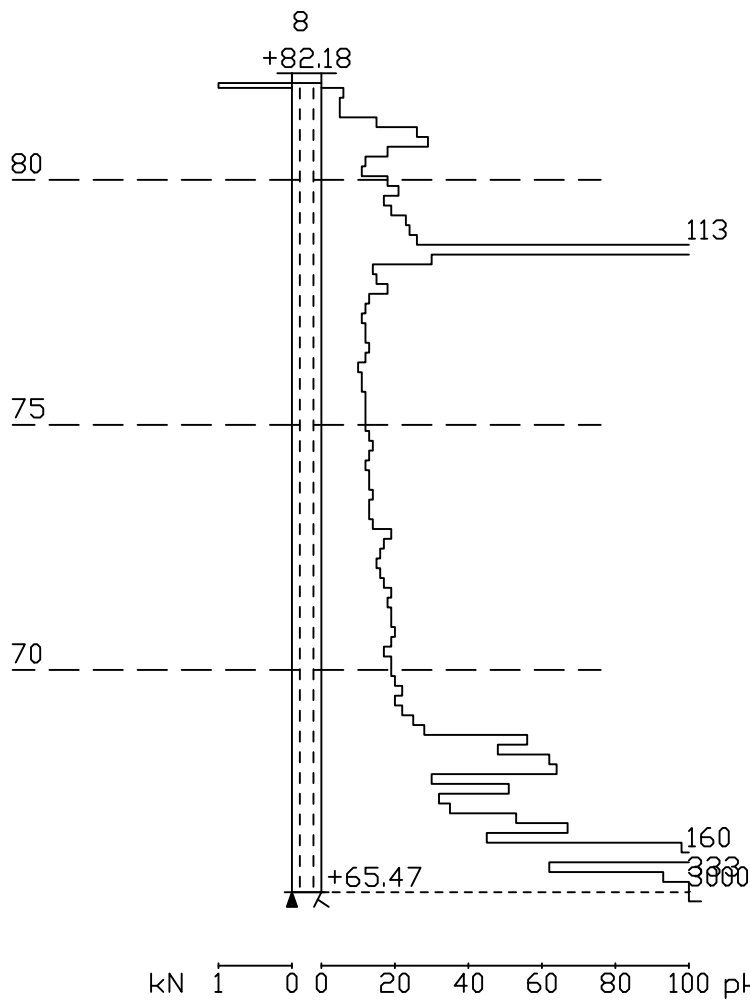

Työnumero	Työn nimi		Pisteen nro
811			9
Koordinaatisto	X	Y	Z
	6720558.019	25492749.119	81.575
Korkeusjärjestelmä	Pohjaveden pinta	Kairauspvm.	Alkukairaus
		28.9.1998	-
Kairaustapa	Päättymistapa		
PA - Painokairaus	Kivi, lohkare tai kallio		
Kairaaaja	Kairauste		
TALJ			

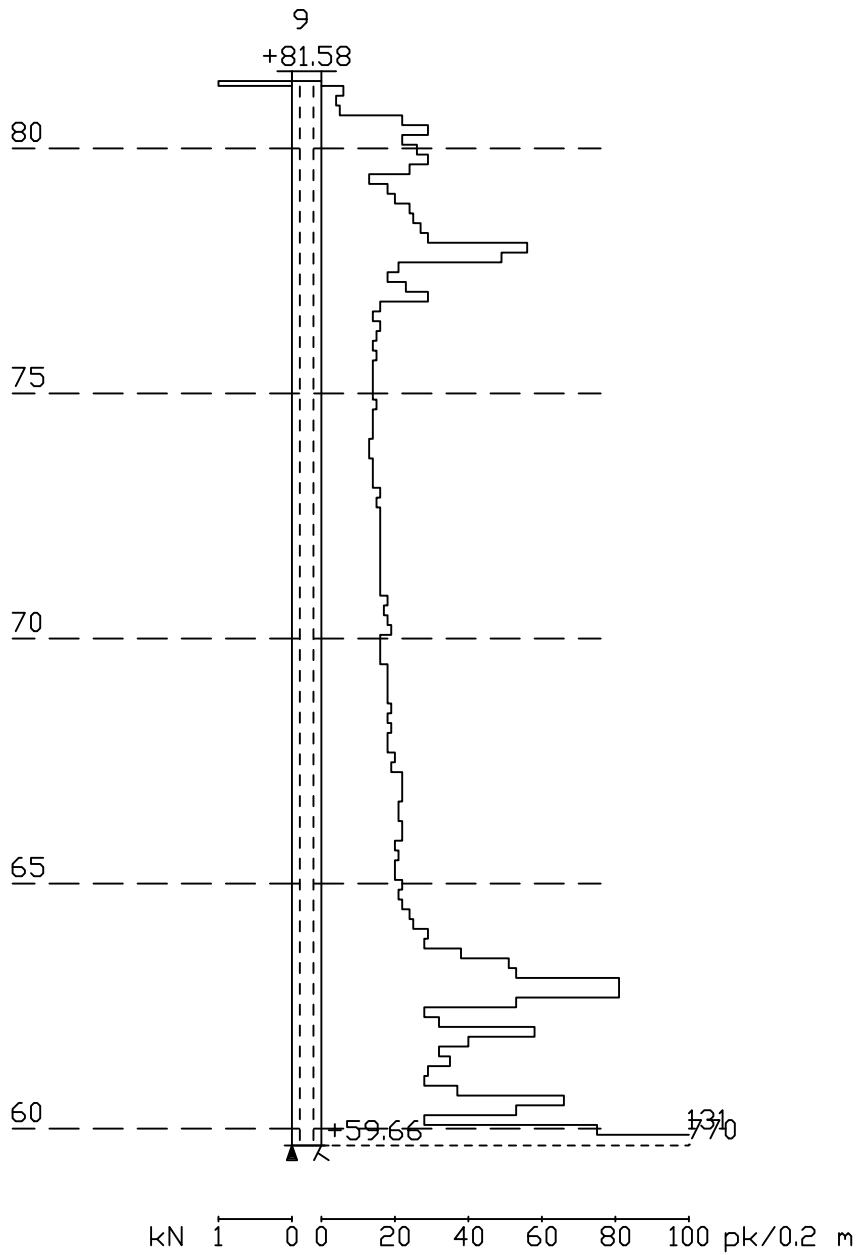

Työnumero	Työn nimi		Pisteen nro
885			4
Koordinaatisto	X	Y	Z
	6720702.164	25492851.089	82.907
Korkeusjärjestelmä	Pohjaveden pinta	Kairauspvm.	Alkukairaus
		20.3.2006	-
Kairaustapa	Päättymistapa		
PA - Painokairaus	Kivi tai lohcare		
Kairaaaja	Kairauste		

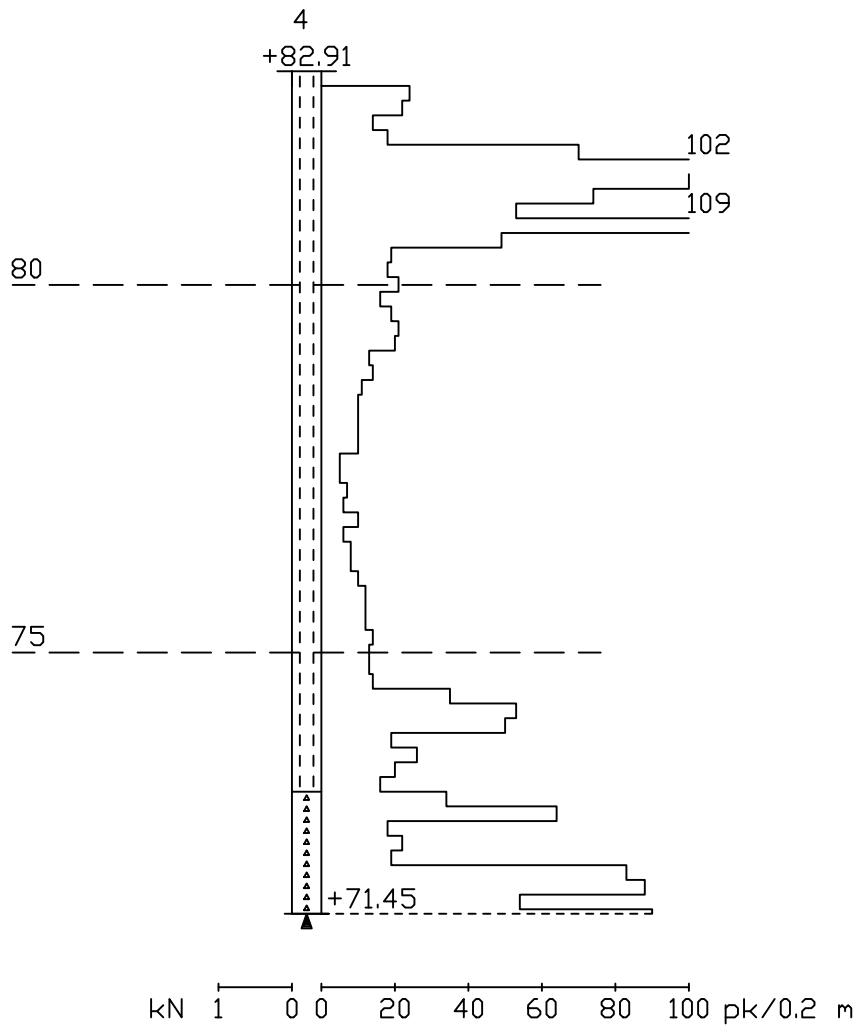

Työnumero	Työn nimi		Pisteen nro
885			5
Koordinaatisto	X	Y	Z
	6720780.478	25492925.822	83.318
Korkeusjärjestelmä	Pohjaveden pinta	Kairauspvm.	Alkukairaus
		17.3.2006	-
Kairaustapa	Päättymistapa		
PA - Painokairaus	Määräsyvyys		
Kairaaaja	Kairauste		

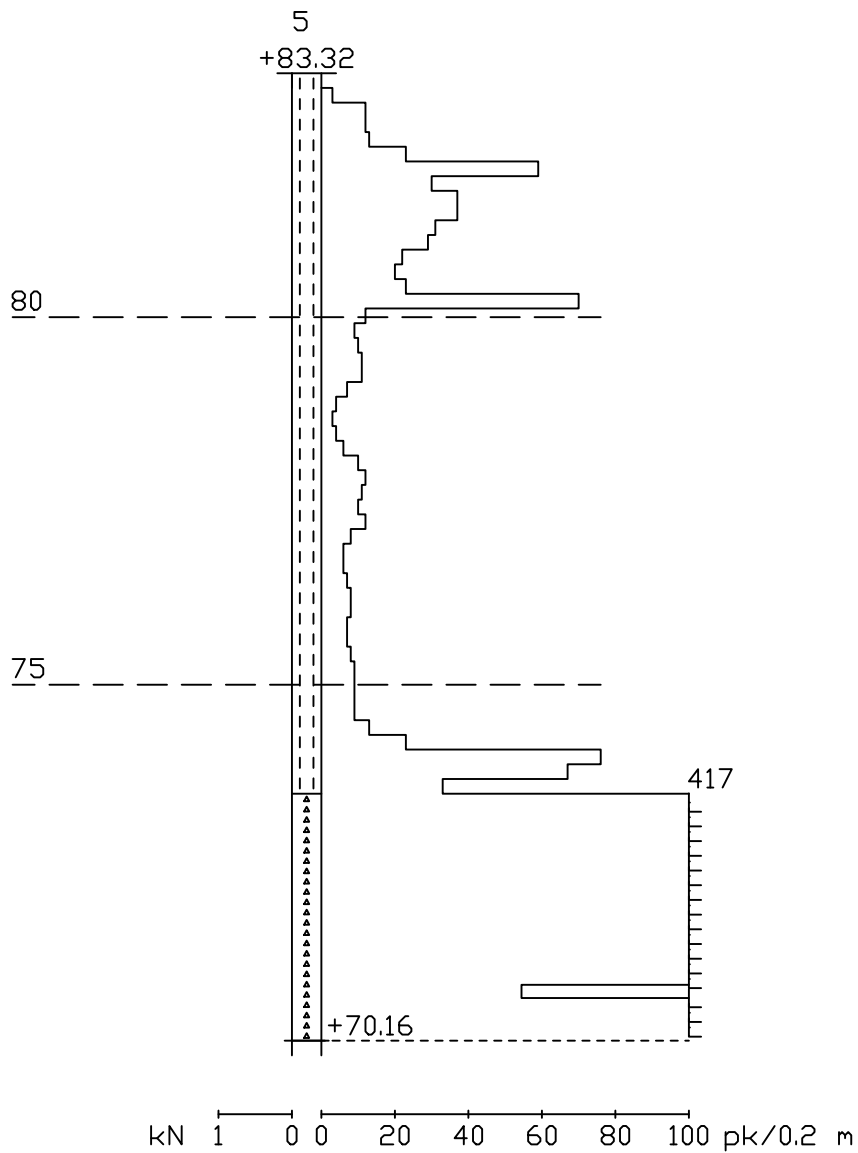

Työnumero	Työn nimi		Pisteen nro
945	Kravunlaakso		1010
Koordinaatisto	X	Y	Z
	6720643.852	25493053.836	83.828
Korkeusjärjestelmä	Pohjaveden pinta	Kairauspvm.	Alkukaira
		11.12.2013	0.20 j SI j -
Kairaustapa	Päättymistapa		
PA - Painokaira	Kivi tai lohke		
Kairaaaja	Kairauste		

